

SIEMENS



SMART PLC, SMART CHOICE

S7-200 SMART 可编程控制器

经济、可靠、易用

www.siemens.com.cn/s7-200smart



西门子公司一直致力于工业自动化最新技术的研发、推广及应用，在过去的 160 多年里，为广大的工业客户带来了可靠高效的自动化产品，完善的自动化解决方案，提高了客户的生产效率，增强了客户的市场竞争力。

西门子 SIMATIC 控制器系列是一个完整的产品组合，包括从最基本的智能逻辑控制器 LOGO! 以及 S7 系列高性能可编程控制器，再到基于 PC 的自动化控制系统。无论多么严苛的要求，它都能根据具体应用需求及预算，灵活组合、定制，并一一满足。

SIMATIC S7-200 SMART 是西门子公司经过大量市场调研，为中国客户量身定制的一款高性价比小型 PLC 产品。结合西门子 SINAMICS 驱动产品及 SIMATIC 人机界面产品，以 S7-200 SMART 为核心的小型自动化解决方案将为中国客户创造更多的价值。



目录

产品亮点	04	CPU SR60/ST60 技术规范	20
CPU 模块	06	数字量模块技术规范	22
信号板	08	模拟量模块技术规范	24
网络通信	09	信号板技术规范	25
运动控制	10	热电阻模块技术规范	26
人性化软件	12	通用技术规范	26
小型自动化解决方案	14	安装尺寸图	27
技术规范	16	订货号说明	27
CPU SR20 技术规范	16	模块和信号板接线示意图	28
CPU SR40/ST40/CR40 技术规范	18	订货数据	30

SIMATIC S7-200 SMART 产品亮点



机型丰富，更多选择

提供不同类型、I/O 点数丰富的 CPU 模块，单体 I/O 点数最高可达 60 点，可满足大部分小型自动化设备的控制需求。另外，CPU 模块配备标准型和经济型供用户选择，对于不同的应用需求，产品配置更加灵活，最大限度的控制成本。

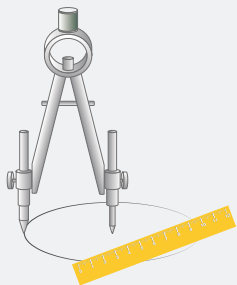

选件扩展，精确定制

新颖的信号板设计可扩展通信端口、数字量通道、模拟量通道。在不额外占用电控柜空间的前提下，信号板扩展能更加贴合用户的实际配置，提升产品的利用率，同时降低用户的扩展成本。

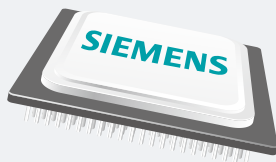

高速芯片，性能卓越

配备西门子专用高速处理器芯片，基本指令执行时间可达 0.15 μs ，在同级别小型 PLC 中遥遥领先。一颗强有力的“芯”，能让您在应对繁琐的程序逻辑，复杂的工艺要求时表现的从容不迫。

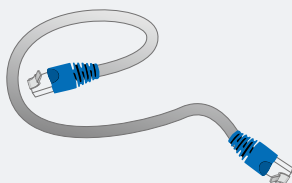

以太互联，经济便捷

CPU 模块本体标配以太网接口，集成了强大的以太网通信功能。一根普通的网线即可将程序下载到 PLC 中，方便快捷，省去了专用编程电缆。通过以太网接口还可与其它 CPU 模块、触摸屏、计算机进行通信，轻松组网。

三轴脉冲，运动自如

CPU 模块本体最多集成 3 路高速脉冲输出，频率高达 100 kHz，支持 PWM/PTO 输出方式以及多种运动模式，可自由设置运动包络。配以方便易用的向导设置功能，快速实现设备调速、定位等功能。



通用 SD 卡，方便下载

本机集成 Micro SD 卡插槽，使用市面上通用的 Micro SD 卡即可实现程序的更新和 PLC 固件升级，极大地方便了客户工程师对最终用户的服务支持，也省去了因 PLC 固件升级返厂服务的不便。

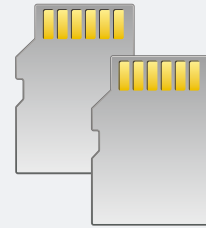

软件友好，编程高效

在继承西门子编程软件强大功能的基础上，融入了更多的人性化设计，如新颖的带状式菜单、全移动式界面窗口、方便的程序注释功能、强大的密码保护等。在体验强大功能的同时，大幅提高开发效率，缩短产品上市时间。

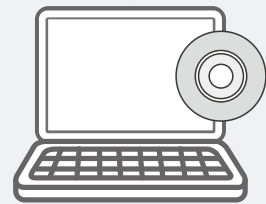

完美整合，无缝集成

SIMATIC S7-200 SMART 可编程控制器，SIMATIC SMART LINE 触摸屏和 SINAMICS V20 变频器完美整合，为 OEM 客户带来高性价比的小型自动化解决方案，满足客户对于人机交互、控制、驱动等功能的全方位需求。

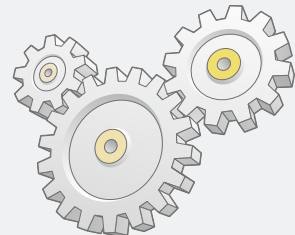

CPU 模块

全新设计，性能卓越

全新的 S7-200 SMART 带来两种不同类型的 CPU 模块，标准型和经济型，全方位满足不同行业、不同客户、不同设备的各种需求。标准型作为可扩展 CPU 模块，可满足对 I/O 规模有较大需求，逻辑控制较为复杂的应用；而经济型 CPU 模块直接通过单机本体满足相对简单的控制需求。

标准型，继电器输出型
CPU – SR20 / SR40 / SR60

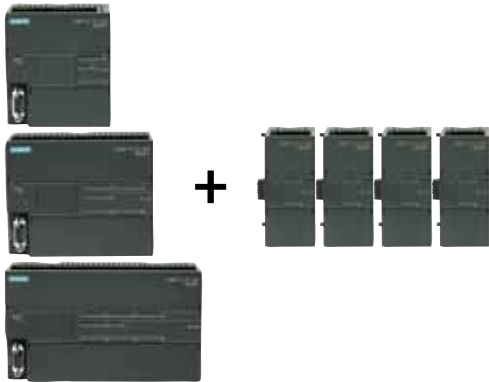

标准型，晶体管输出型
CPU – ST40 / ST60

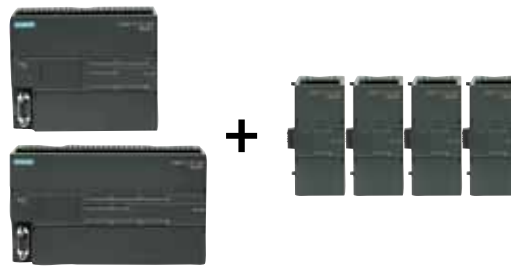

经济型，继电器输出型
CPU – CR40



以太网接口	RS485 串口	支持 Micro SD 卡	高速计数
I/O 模块扩展 ¹⁾	信号板扩展 ¹⁾	实时时钟 ¹⁾	高速脉冲输出 ²⁾

¹⁾ 仅有标准型 CPU 模块支持

²⁾ 只有标准型、晶体管输出型才支持

型号	CR40	SR20	SR40	SR60	ST40	ST60
产品						
高速计数	4 路 30 kHz	4 路 60 kHz				
高速脉冲输出		—			3 路 100 kHz	
通信端口	2	2 ~ 3				
最大开关量 I/O ³⁾	40	148	168	188	168	188
最大模拟量 I/O ³⁾	—	24				

³⁾ 不包括信号板扩展的 I/O



通信及运行状态指示灯，
PLC 工作状态一目了然



安装便捷，支持导轨
式和螺钉式安装



所有模块的输入输出
端子可拆卸



集成以太网口，程序
下载、设备组网更加
方便

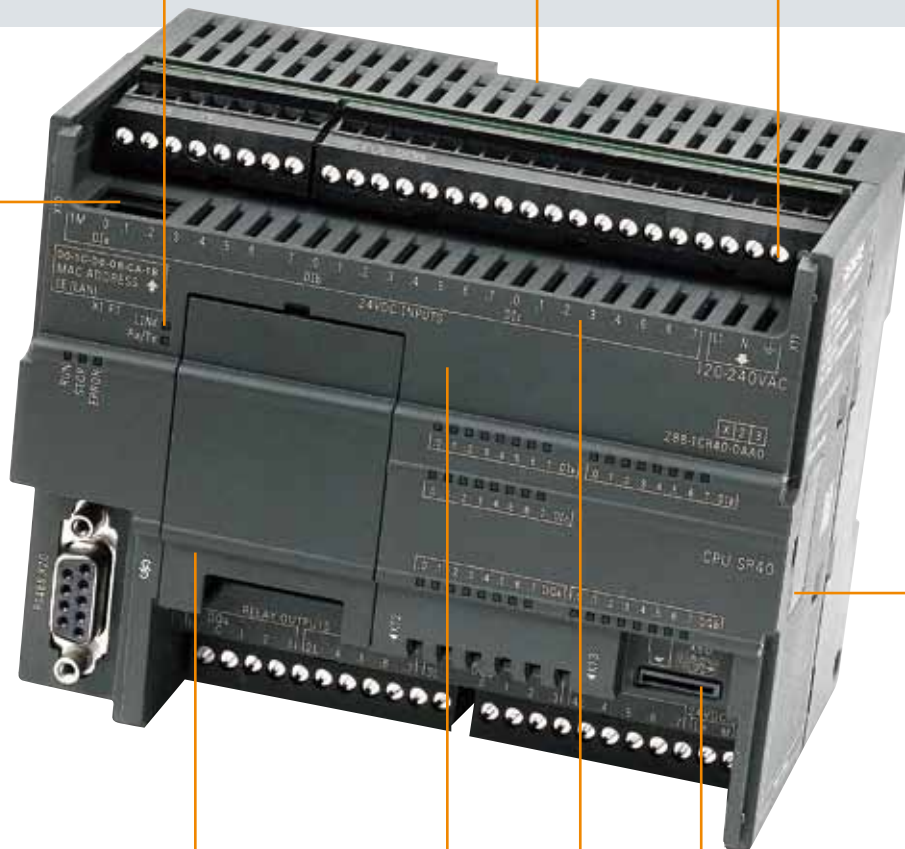

插针式连接，模块连
接更加紧密



信号板扩展实现精确化配
置，同时不占用电控柜空间



通用 Micro SD 卡，支持程序
下载和 PLC 固件更新



西门子专用高速芯
片，基本指令执行时间
可达 0.15 μ s



配备超级电容，掉电
情况下，依然能保证
时钟正常工作

信号板

对于少量的 I/O 点数扩展及更多通信端口的需求，全新设计的信号板能够提供更加经济、灵活的解决方案



信号板基本信息

型号	规格	描述
SB DT04	2DI/2DO 晶体管输出	提供额外的数字量 I/O 扩展，支持 2 路数字量输入和 2 路数字量晶体管输出
SB AQ01	1AO	提供额外的模拟量 I/O 扩展，支持 1 路模拟量输出，精度为 12 位
SB CM01	RS232/RS485	提供额外的 RS232 或 RS485 串行通信接口，在软件中简单设置即可实现转换



信号板组态

在系统块选择标准型 CPU 模块后，SB 选项里会出现上述三种信号板：

- 选择 SB DT04 时，系统自动分配 I7.0 和 Q7.0 做为 I/O 映像区的起始位
- 选择 SB AQ01 时，系统自动分配 AQW12 做为 I/O 映像区
- 选定 SB CM01 时，在端口类型设置框里选择 RS232 或 RS485 即可

安装步骤



卸掉端子盖板



用螺丝刀卸掉空盖板



无需螺钉紧固，轻按即可



安装完成

网络通信

丰富的通信端口，集成强大的以太网通信

S7-200 SMART CPU 模块本体集成 1 个以太网接口和 1 个 RS485 接口，通过扩展 CM01 信号板，其通信端口数量最多可增至 3 个。可满足小型自动化设备连接触摸屏、变频器等第三方设备的众多需求。

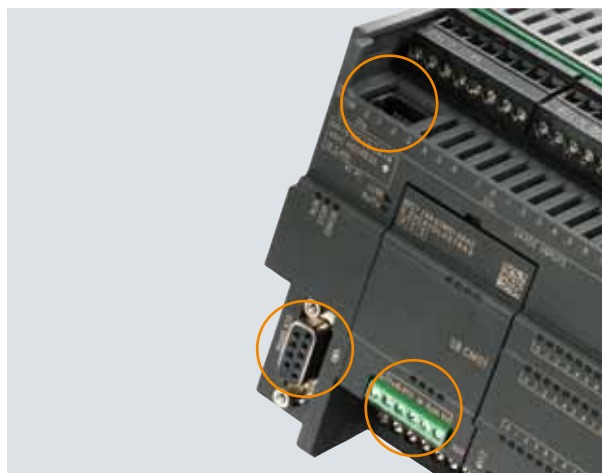

以太网通信

所有 CPU 模块标配以太网接口，支持西门子 S7 协议、TCP/IP 协议、有效支持多种终端连接：

- 可作为程序下载端口（使用普通网线即可）
- 与 SMART LINE HMI 进行通信
- 通过交换机与多台以太网设备进行通信，实现数据的快速交互
- 最多支持 4 个设备通信

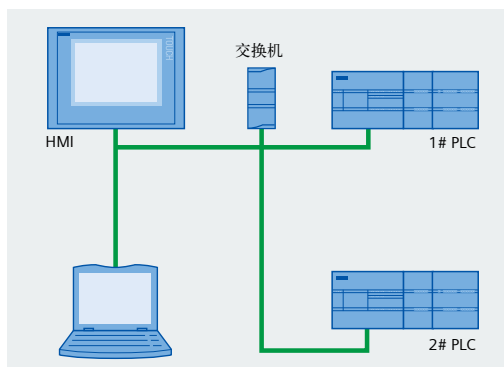

串口通信

S7-200 SMART CPU 模块均集成 1 个 RS485 接口，可以与变频器、触摸屏等第三方设备通信。如果需要额外的串口，可通过扩展 CM01 信号板来实现，信号板支持 RS232/RS485 自由转换，最多支持 4 个设备。

串口支持下列协议：

- Modbus-RTU
- PPI
- USS
- 自由口通信

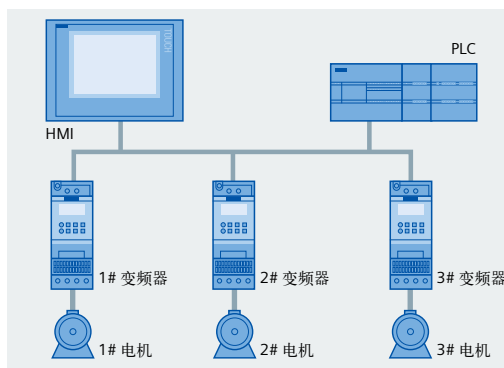

与上位机的通信

通过 PC Access，操作人员可以轻松通过上位机读取 S7-200 SMART 的数据，从而实现设备监控或者进行数据存档管理。

(PC Access 是专门为 S7-200 系列 PLC 开发的 OPC 服务器协议，专门用于小型 PLC 与上位机交互的 OPC 软件)

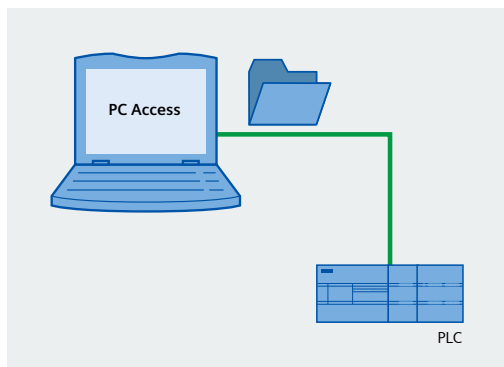

运动控制

三轴 100 kHz 高速脉冲输出，完美实现精确定位

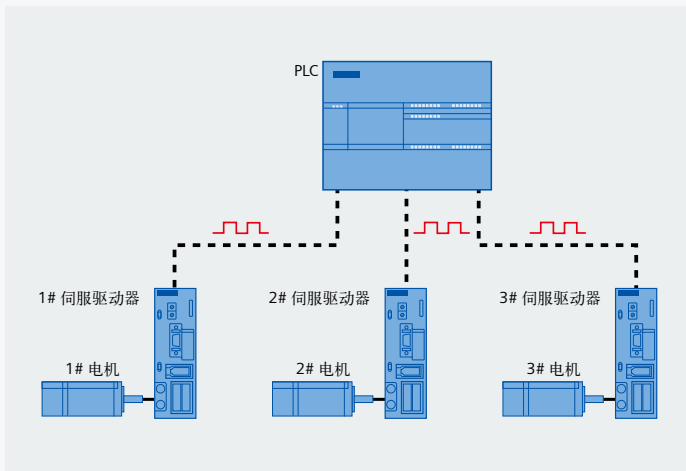

运动控制基本功能

- 标准型晶体管输出 CPU 模块，ST40/ST60 提供 3 轴 100 kHz 高速脉冲输出，支持 PWM（脉宽调制）和 PTO 脉冲输出
- 在 PWM 方式中，输出脉冲的周期是固定的，脉冲的宽度或占空比由程序来调节，可以调节电机速度、阀门开度等
- 在 PTO 方式（运动控制）中，输出脉冲可以组态为多种工作模式，包括自动寻找原点，可实现对步进电机或伺服电机的控制，达到调速和定位的目的
- CPU 本体上的 Q0.0, Q0.1 和 Q0.3 可组态为 PWM 输出或高速脉冲输出，均可通过向导设置完成上述功能

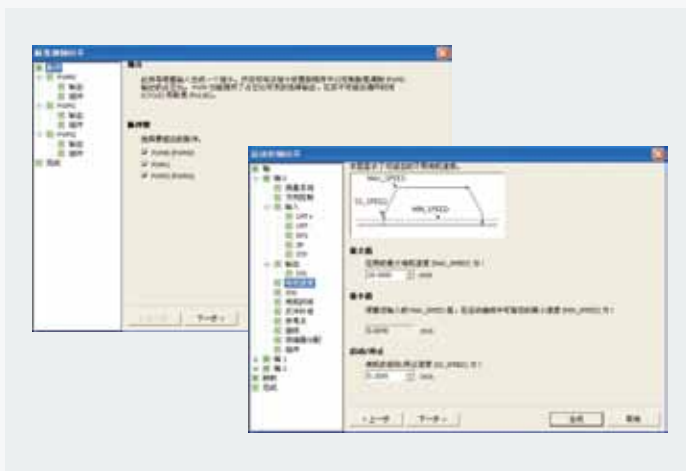

PWM 和运动控制向导设置

为了简化您应用程序中位控功能的使用，STEP 7- Micro/WIN SMART 提供的位控向导可以帮助您在几分钟内全部完成 PWM、PTO 的组态。该向导可以生成位控指令，您可以用这些指令在您的应用程序中对速度和位置进行动态控制。

PWM 向导设置根据用户选择的 PWM 脉冲个数，生成相应的 PWMx_RUN 子程序框架用于编辑。

运动控制向导最多提供 3 轴脉冲输出的设置，脉冲输出速度从 20 Hz 到 100 kHz 可调。

运动控制功能特点

- 提供可组态的测量系统，输入数据时既可以使用工程单位（如英寸或厘米），也可以使用脉冲数
- 提供可组态的反冲补偿
- 支持绝对、相对和手动位控模式
- 支持连续操作
- 提供多达 32 组运动动包络，每组包络最多可设置 16 种速度
- 提供 4 种不同的参考点寻找模式，每种模式都可对起始的寻找方向和最终的接近方向进行选择

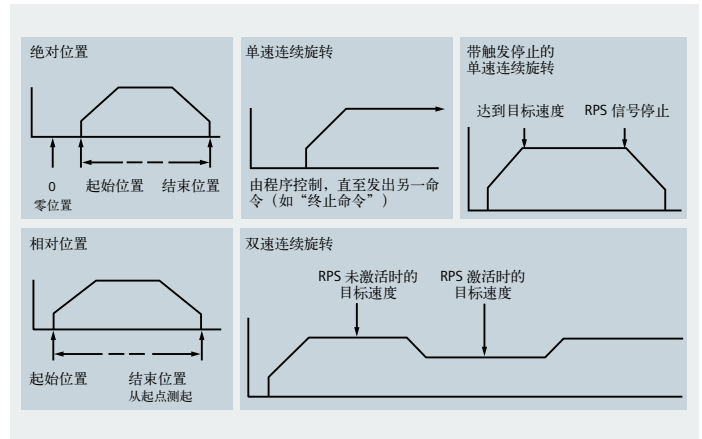

运动控制的监控

为了帮助用户开发运动控制方案，STEP 7-Micro/WIN SMART 提供运动控制面板。其中的操作、组态和包络组态的设置使用户在开发过程的启动和测试阶段就能轻松监控运动控制功能的操作。

- 使用运动控制面板可以验证运动控制功能接线是否正确，可以调整组态数据并测试每个移动包络
- 显示位控操作的当前速度、当前位置和当前方向，以及输入和输出 LED（脉冲 LED 除外）的状态
- 查看修改在 CPU 模块中存储的位控操作的组态设置

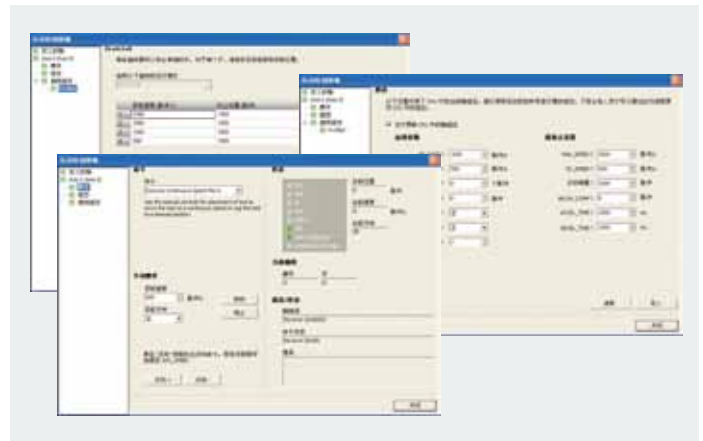

典型应用

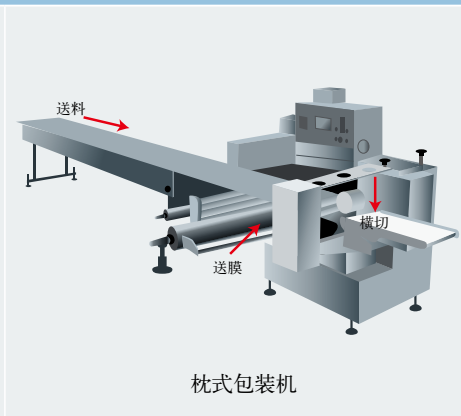
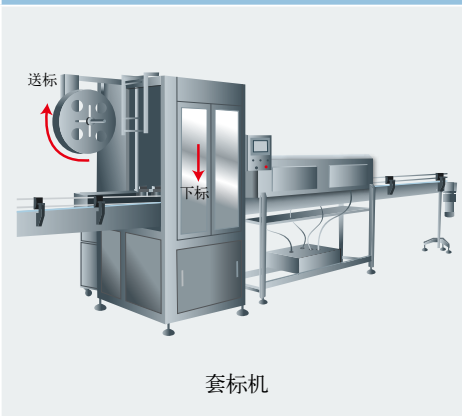

人性化软件，提升编程效率

界面友好，软件操作更加人性化，大幅提高开发效率

STEP 7- Micro/WIN SMART 是专门为 S7-200 SMART 开发的编程软件，能在 Windows XP SP3/Windows 7 上运行，支持 LAD、FBD、STL 语言。安装文件小于 100 MB。在沿用 STEP 7- Micro/WIN 优秀编程理念的同时，更多的人性化设计使编程更容易上手，项目开发更加高效。

全新菜单设计

摒弃了传统的下拉式菜单，采用了新颖的带状式菜单设计，所有菜单选项一览无余，形象的图标显示，操作更加方便快捷。

双击菜单即可隐藏，给编程窗口提供更多的可视空间。



全移动式窗口设计

软件界面中的所有窗口均可随意移动、并提供八种拖拽放置方式。

主窗口、程序编辑窗口、输出窗口、变量表、状态图等窗口均可按照用户的习惯进行组合，最大限度的提高编程效率。

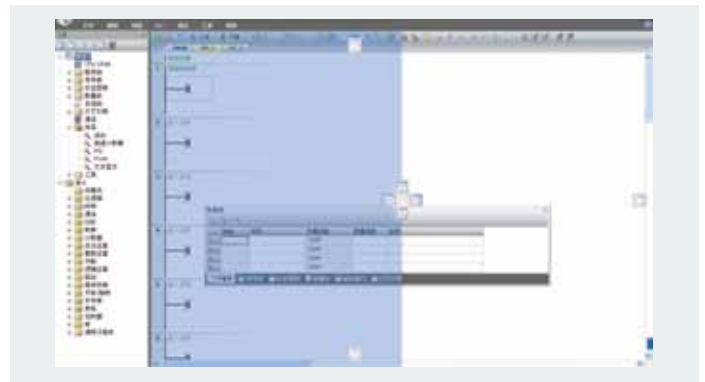

变量定义与程序注释

用户可根据工艺需求自定义变量名，并且直接通过变量名进行调用，完全享受高级编程语言的便利。根据实现的功能，特殊功能寄存器调用后自动命名，更加便捷。

STEP 7- Micro/WIN SMART 提供了完善的注释功能，能为程序块、编程网络、变量添加注释，大幅提高程序的可读性。当鼠标移动到指令块时，自动显示各管脚支持的数据类型。

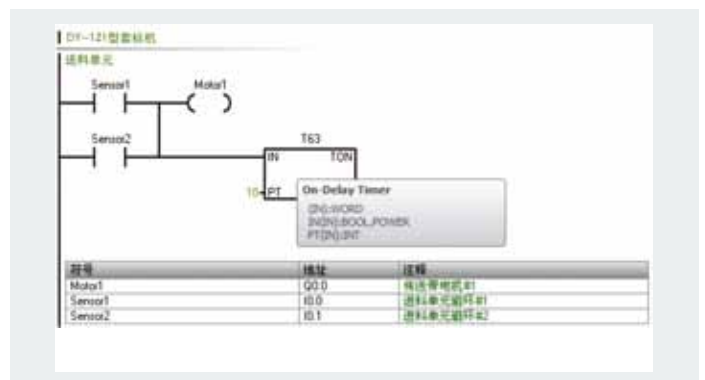

强大的密码保护

STEP 7- Micro/WIN SMART 不仅对计算机中的程序源提供密码保护，同时对 CPU 模块中的程序也提供密码保护，满足用户对密码保护的不同需求，完美保护用户的知识产权。

STEP 7- Micro/WIN SMART 对程序源实现三重保护：包括为工程、POU（程序组织单元）、数据页设置密码，只有授权的用户才能查看并修改相应的内容。

编程软件对 CPU 模块里的程序提供 4 级不同权限密码保护：

- 全部权限（1 级）
- 部分权限（2 级）
- 最小权限（3 级）
- 禁止上载（4 级）

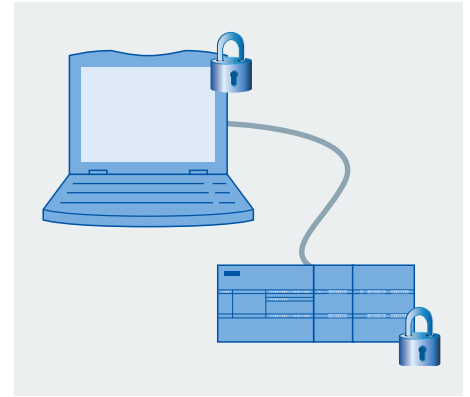

新颖的设置向导

STEP 7- Micro/WIN SMART 集成了简易快捷的向导设置功能，只需按照向导提示设置每一步的参数即可完成复杂功能的设定。新的向导功能允许用户直接对其中某一步的功能进行设置，修改已设置的向导便无需重新设置每一步。

向导设置支持以下功能：

- HSC（高速计数）
- 运动控制
- PID
- PWM（脉宽调制）
- 文本显示



状态监控

在 STEP 7- Micro/WIN SMART 状态图中，可监测 PLC 每一路输入 / 输出通道的当前值，同时可对每路通道进行强制输入操作来检验程序逻辑的正确性。

状态监测值既能通过数值形式，也能通过比较直观的波形图来显示，二者可相互切换。

另外，对 PID 和运动控制操作，STEP 7- Micro/WIN SMART 通过专门的操作面板可对设备运行状态进行监控。

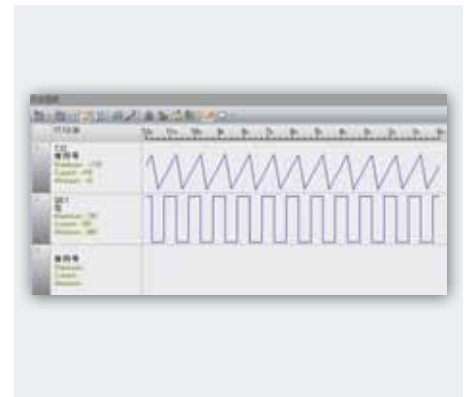

便利的指令库

在 PLC 编程中，一般将多次反复执行的相同任务编写成一个子程序，将来可以直接调用。使用子程序可以更好地组织程序结构，便于调试和阅读。

STEP 7- Micro/WIN SMART 提供便利的指令库功能，将子程序转化成指令块，与普通指令块一样，直接拖拽到编程界面就能完成调用。指令库功能提供了密码保护功能，防止库文件被随意查看或修改。

另外，西门子公司提供了大量完成各种功能的指令库，均可轻松添加到软件中。

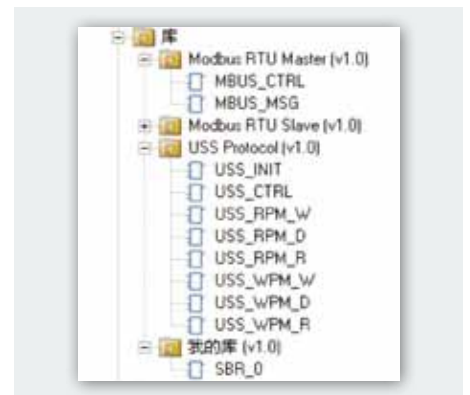

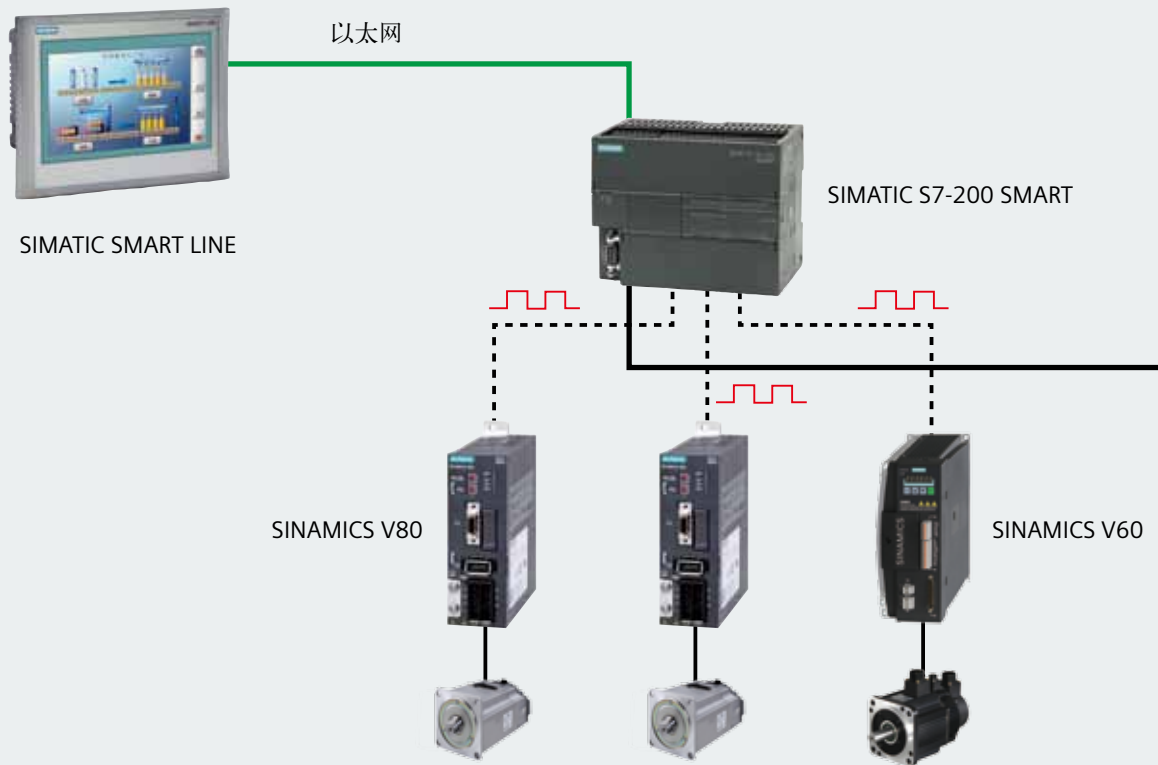

小型自动化解决方案

笙磬合音，无缝集成

西门子 SIMATIC 自动化产品与 SINAMICS 驱动产品完美结合，高性价比的 SIMATIC S7-200 SMART PLC，SIMATIC SMART LINE 触摸屏，SINAMICS V20 变频器及 SINAMICS V80/V60 伺服系统，为机器制造商带来完美的小型自动化解决方案，覆盖用户对于人机交互、自动化控制以及驱动的全方位需求。该解决方案有利于用户提升机器设备的性能，降低开发成本，大幅缩短机器设备的上市时间，真正有效地提高用户的市场竞争力。

触摸屏 SIMATIC SMART LINE



- 宽屏显示，提供 7 寸、10 寸两种尺寸
- 800 x 480 高分辨率宽屏设计，64K 色，LED 背光
- 集成以太网接口和串口（RS422/485 自适应切换）
- 串口通信速率高达 187.5 Kb/s，可通过以太网与 S7-200 SMART 及 LOGO! 0BA7 进行通信
- 可连接三菱，欧姆龙以及台达部分系列的 PLC
- 支持 Modbus – RTU 协议
- 支持趋势图，配方管理，报警功能
- 通过 Pack&Go 功能，轻松实现项目更新与维护

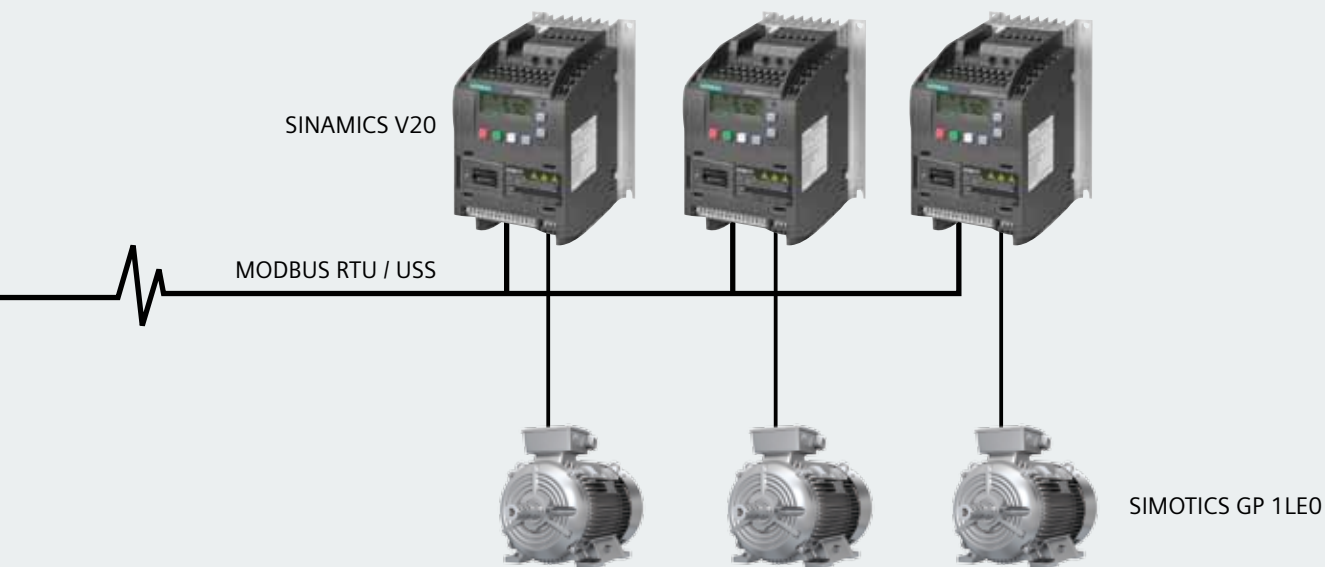

伺服驱动器及电机 SINAMICS V60/V80



- V80 单相 230 V 供电，功率范围为 0.1 kW ~ 0.75 kW，V60 三相 230 V 供电，功率范围为 0.8 kW ~ 2 kW
- 匹配同等功率的 1FL 伺服电机，电机参数无需配置，电机集成编码器
- 抱闸电机可选
- 无需调试工具，简单参数整定
- 内置位置闭环，精确实现定位需求
- 指令脉冲输入
- 高达 1/10000 的控制脉冲精度
- V60 过载能力可达 200%，V80 过载能力可达 300%

变频器 SINAMICS V20



- 单相 230 V 功率范围为 0.12 ~ 3 kW，三相 400 V 功率范围为 0.37 ~ 15 kW，集成 V/f, V^2/f , FCC 控制模式
- ECO 节能模式，节能效果通过参数实时可见
- 集成 USS, MODBUS 通讯
- 内置常用的连接宏与应用宏
- 无需供电即可实现参数克隆及版本升级
- 防霜冻、休眠、自动再启动等特殊功能
- 7.5 kW ~ 15 kW 集成制动模块，其它功率提供选件
- 相同功率的 V20 支持共直流母排连接，能量共享

技术规范

CPU SR20 技术规范

型号	CPU SR20 AC/DC/RLY
订货号 (MLFB)	6ES7 288-1SR20-0AA0
常规	
尺寸 W x H x D (mm)	90 x 100 x 81
重量	367.3 g
功耗	14 W
可用电流 (EM 总线)	最大 740 mA (5 V DC)
可用电流 (24 V DC)	最大 300 mA (传感器电源)
数字输入电流消耗 (24 V DC)	所用的每点输入 4 mA
CPU 特征	
用户存储器	12 KB 程序存储器/8 KB 数据存储器/10 KB 保持性存储器
板载数字 I/O	12 点输入/8 点输出
过程映像大小	256 位输入 (I) / 256 位输出 (Q)
位存储器 (M)	256 位
临时 (局部) 存储	主程序中 64 字节, 每个子程序和中断程序中 64 字节
I/O 模块扩展	最多 4 个扩展模块
信号板扩展	最多 1 个信号板
高速计数器	共 4 个 单相: 4 个 60 kHz 正交相位: 2 个 40 kHz
脉冲输出	—
脉冲捕捉输入	12
循环中断	共 2 个, 分辨率为 1 ms
沿中断	4 个上升沿和 4 个下降沿 (使用可选信号板时, 各 6 个)
存储卡	Micro SD 卡 (可选)
实时时钟精度	+/- 120 秒/月
实时时钟保持时间	通常为 7 天, 25 °C 时最少为 6 天 (免维护超级电容)
性能	
布尔运算	0.15 µs/指令
移动字	1.2 µs/指令
实数数学运算	3.6 µs/指令
S7-200 SMART 支持的用户程序元素	
POUs	类型/数量 • 主程序: 1 个 • 子程序: 128 个 (0 到 127) • 中断程序: 128 个 (0 到 127) 嵌套深度 • 来自主程序: 8 个子程序级别 • 来自中断程序: 4 个子程序级别
累加器	4 个
定时器	类型/数量 • 非保持性 (TON, TOF): 192 个 • 保持性: 64 个
计数器	256 个
通信	
端口数	1 个以太网口/1 个串口 (RS485) /1 个附加串口 (可选 RS232/485 信号板)
HMI 设备	每个端口 4 个
编程设备 (PG)	以太网: 1 个
连接数	以太网: • 4 个用于 HMI • 1 个用于编程设备 串口 (RS485): • 4 个用于 HMI
数据传输率	以太网: 10/100 Mb/s RS485 系统协议: 9600, 19200 和 187500 b/s RS485 自由端口: 1200 到 115200 b/s
隔离 (外部信号与 PLC 逻辑侧)	以太网: 变压隔离器, 1500 V DC RS485: 无
电缆类型	以太网: CAT5e 屏蔽电缆 RS485: PROFIBUS 网络电缆

型号 (续)	CPU SR20 AC/DC/RLY
电源	
电压范围	85 ~ 264 V AC
电源频率	47 ~ 63 Hz
输入电流	最大负载时仅包括 CPU 120 V AC 时 210 mA (带 300 mA 的传感器电源输出) 120 V AC 时 90 mA (无 300 mA 的传感器电源输出) 240 V AC 时 120 mA (带 300 mA 的传感器电源输出) 240 V AC 时 60 mA (无 300 mA 的传感器电源输出) 最大负载时包括 CPU 和所有扩展附件 120 V AC 时 290 mA 240 V AC 时 170 mA
浪涌电流 (最大)	264 V AC 时 9.3 A
隔离 (输入电源与逻辑侧)	1500 V AC
漏地电流, AC 线路对功能地	最大 0.5 mA
保持时间 (掉电)	120 V AC 时 30 ms 240 V AC 时 200 ms
内部保险丝 (用户不可更换)	3 A, 250 V, 慢速熔断
传感器电源	
电压范围	20.4 ~ 28.8 V DC
额定输出电流 (最大)	300 mA (短路保护)
最大波纹噪声 (<10 MHz)	<1 V 峰峰值
隔离 (CPU 逻辑侧与传感器电源)	未隔离
数字输入	
输入点数	12
类型	漏型/源型 (IEC 1 类漏型)
额定电压	4 mA 时 24 V DC, 额定值
允许的连续电压	最大 30 V DC
浪涌电压	35 V DC, 持续 0.5 s
逻辑 1 信号 (最小)	2.5 mA 时 15 V DC
逻辑 0 信号 (最大)	1 mA 时 5 V DC
隔离 (现场侧与逻辑侧)	500 V AC, 持续 1 min
隔离组	1
滤波时间	每个通道可单独选择 (包括信号板的数字输入): 0.2、0.4、0.8、1.6、3.2、6.4 和 12.8 μ s 0.2、0.4、0.8、1.6、3.2、6.4 和 12.8 ms
HSC 时钟输入频率 (最大) (逻辑 1 电平 = 15 ~ 26 V DC)	单相: 4 个 60 kHz 正交相位: 2 个 40 kHz
同时接通的输入数	12
电缆长度	屏蔽: 500m (正常输入), 50m (HSC 输入); 非屏蔽: 300m (正常输入)
数字输出	
输出点数	8
类型	继电器, 干触点
电压范围	5 ~ 30 V DC 或 5 ~ 250 V AC
最大电流时的逻辑 1 信号	-
具有 10 k Ω 负载时的逻辑 0 信号	-
每点的额定电流 (最大)	2.0 A
每个公共端的额定电流 (最大)	10.0 A
灯负载	30 W DC/200 W AC
通态电阻	新设备最大为 0.2 Ω
每点的漏电流	-
浪涌电流	触点闭合时为 7 A
过载保护	无
隔离 (现场侧与逻辑侧)	1500 V AC, 持续 1 min (线圈与触点) 无 (线圈与逻辑侧)
隔离电阻	新设备最小为 100 M Ω
断开触点间的绝缘	750 V AC, 持续 1 min
隔离组	1
电感钳位电压	不推荐
继电器最大开关频率	不推荐
开关延迟 (Qa.0-Qa.7)	最长 10 ms
机械寿命 (无负载)	10,000,000 个断开/闭合周期
额定负载下的触点寿命	100,000 个断开/闭合周期
STOP 模式下的输出状态	上一个值或替换值 (默认值为 0)
同时接通的输出数	8
电缆长度	500m (屏蔽), 150m (非屏蔽)

CPU SR40/ST40/CR40 技术规范

型号	CPU SR40 AC/DC/RLY	CPU ST40 DC/DC/DC	CPU CR40 AC/DC/RLY
订货号 (MLFB)	6ES7 288-1SR40-0AA0	6ES7 288-1ST40-0AA0	6ES7 288-1CR40-0AA0
常规			
尺寸 W x H x D (mm)	125 x 100 x 81		
重量	441.3 g	410.3 g	440 g
功耗	23 W	18 W	18 W
可用电流 (EM 总线)	最大 740 mA (5 V DC)		
可用电流 (24 V DC)	最大 300 mA (传感器电源)		
数字输入电流消耗 (24 V DC)	所用的每点输入 4 mA		
CPU 特征			
用户存储器	24 KB 程序存储器/16 KB 数据存储器/10 KB 保持性存储器		12 KB 程序存储器/8 KB 数据存储器/10 KB 保持性存储器
板载数字 I/O	24 点输入/16 点输出		
过程映像大小	256 位输入 (I)/256 位输出 (Q)		
位存储器 (M)	256 位		
临时 (局部) 存储	主程序中 64 字节, 每个子程序和中断程序中 64 字节		
I/O 模块扩展	最多 4 个扩展模块		—
信号板扩展	最多 1 个信号板		—
高速计数器	共 4 个 • 单相 4 个, 60 kHz • 正交相位 2 个, 40 kHz		共 4 个 • 单相 4 个, 30 kHz • 正交相位 2 个, 20 kHz
脉冲输出	—	3 路, 100 kHz	—
脉冲捕捉输入	14 个		
循环中断	共 2 个, 分辨率为 1 ms		
沿中断	4 个上升沿和 4 个下降沿 (使用可选信号板时, 各 6 个)		4 个上升沿和 4 个下降沿
存储卡	Micro SD 卡 (选件)		
实时时钟精度	+/- 120 秒/月		—
实时时钟保持时间	通常为 7 天, 25°C 时最少为 6 天		—
性能			
布尔运算	0.15 μs/指令		
移动字	1.2 μs/指令		
实数数学运算	3.6 μs/指令		
S7-200 SMART 支持的用户程序元素			
POUs	类型/数量 • 主程序: 1 个 • 子程序: 128 个 (0 到 127) • 中断程序: 128 个 (0 到 127) 嵌套深度 • 来自主程序: 8 个子程序级别 • 来自中断程序: 4 个子程序级别		
累加器	4 个		
定时器	类型/数量 • 非保持性 (TON, TOF): 192 个 • 保持性: 64 个		
计数器	256 个		
通信			
端口数	1 个以太网口/1 个串口 (RS485) /1 个附加串口 (可选 RS232/485 信号板, 仅限于 SR40 和 ST40)		
HMI 设备	每个端口 4 个		
编程设备 (PG)	以太网: 1 个		
连接数	以太网: 1 个用于编程设备, 4 个用于 HMI RS485: 4 个用于 HMI		
数据传输率	以太网: 10/100 Mb/s RS485 系统协议: 9600, 19200 和 187500 b/s RS485 自由端口: 1200 到 115200 b/s		
隔离 (外部信号与 PLC 逻辑侧)	以太网: 变压器隔离, 1500 V DC RS485: 无		
电缆类型	以太网: CAT5e 屏蔽电缆 RS485: PROFIBUS 网络电缆		
电源			
电压范围	85 ~ 264 V AC	20.4 ~ 28.8 V DC	85 ~ 264 V AC
电源频率	47 ~ 63 Hz	—	47 ~ 63 Hz

型号 (续)		CPU SR40 AC/DC/RLY	CPU ST40 DC/DC/DC	CPU CR40 AC/DC/RLY
输入电流	仅包括 CPU	120 V AC 时 130 mA (无 300 mA 的传感器电源输出) 120 V AC 时 250 mA (带300mA的传感器电源输出) 240 V AC 时 80 mA (无 300 mA 的传感器电源输出) 240 V AC 时 150 mA (带300mA的传感器电源输出)	24 V DC 时 190 mA (无 300 mA 的传感器电源输出) 24 V DC 时 470 mA (带300mA的传感器电源输出)	120 V AC 时 130 mA (无 300 mA 的传感器电源输出) 120 V AC 时 250 mA (带300mA的传感器电源输出) 240 V AC 时 80 mA (无 300 mA 的传感器电源输出) 240 V AC 时 150 mA (带300mA的传感器电源输出)
	包括 CPU 和所有扩展附件	120 V AC 时 300 mA 240 V AC 时 190 mA	24 V DC 时 680 mA	—
浪涌电流 (最大)		264 V AC 时 16.3 A	28.8 V DC 时 11.7 A	264 V AC 时 7.3 A
隔离 (输入电源与逻辑侧)		1500 V AC	—	1500 V AC
漏地电流, AC 线路对功能地		0.5 mA	—	0.5 mA
保持时间 (掉电)		120 V AC 时 30 ms 240 V AC 时 200 ms	24 V DC 时 20 ms	120 V AC 时 50 ms 240 V AC 时 400 ms
内部保险丝 (用户不可更换)		3 A, 250 V, 慢速熔断		
传感器电源				
电压范围		20.4 ~ 28.8 V DC		
额定输出电流 (最大)		300 mA		
最大波纹噪声 (<10MHz)		< 1 V 峰峰值		
隔离 (CPU 逻辑侧与传感器电源)		未隔离		
数字输入				
输入点数		24		
类型		漏型/源型 (IEC 1类漏型)	漏型/源型 (IEC 1类漏型, IO.0 到 IO.3 除外)	漏型/源型 (IEC 1类漏型)
额定电压		4 mA 时 24 V DC, 额定值		
允许连续电压		最大 30 V DC		
浪涌电压		35 V DC, 持续 0.5 s		
逻辑 1 信号 (最小)		2.5 mA 时 15 V DC		
逻辑 0 信号 (最大)		1 mA 时 5 V DC		
隔离 (现场侧与逻辑侧)		500 V AC 持续 1 min		
隔离组		1		
滤波时间		每个通道可单独选择 (仅前 14 个板载输入, 包括信号板的数字输入): 0.2、0.4、0.8、1.6、3.2、6.4 和 12.8 μs 0.2、0.4、0.8、1.6、3.2、6.4 和 12.8 ms		
HSC 时钟输入频率 (最大) (逻辑 1 电平 = 15 ~ 26 V DC)		单相: 4 个, 60 kHz 正交相位: 2 个, 40 kHz		单相: 4 个, 30 kHz 正交相位: 2 个, 20 kHz
同时接通的输入数		24		
电缆长度		屏蔽: 500m (正常输入), 50m (HSC 输入); 非屏蔽: 300m (正常输入)		
数字输出				
输出点数		16		
类型		继电器, 干触点	固态 - MOSFET	继电器, 干触点
电压范围		5 ~ 30 V DC 或 5 ~ 250 V AC	20.4 ~ 28.8 V DC	5 ~ 30 V DC 或 5 ~ 250 V AC
最大电流时的逻辑 1 信号		—	最小 20 V DC	—
具有 10 KΩ 负载时的逻辑 0 信号		—	最大 0.1 V DC	—
每点的额定电流 (最大)		2.0 A	0.5 A	2.0 A
灯负载		30 W DC/200 W AC	5 W	30 W DC/200 W AC
通态电阻		新设备最大为 0.2 Ω	最大 0.6 Ω	新设备最大为 0.2 Ω
每点的漏电流		—	最大 10 μA	—
浪涌电流		触电闭合时为 7A	8 A 最长持续 100 ms	触电闭合时为 7 A
过载保护		无		
隔离 (现场侧与逻辑侧)		1500 V AC 持续 1 min (线圈与触电) 无 (线圈与逻辑侧)	500 V AC 持续 1 min	1500 V AC 持续 1 min (线圈与触电) 无 (线圈与逻辑侧)
隔离电阻		新设备最小为 100 MΩ	—	新设备最小为 100 MΩ
断开触点间的绝缘		750 V AC 持续 1 min	—	750 V AC 持续 1 min
隔离组		4	2	4
电感钳位电压		—	L+ - 48 V DC, 1 W 损耗	—
开关延迟 (Qa.0-Qa.3)		最长 10 ms	断开到接通最长 1.0 μs 接通到断开最长 3.0 μs	最长 10 ms
开关延迟 (Qa.4-Qb.7)		最长 10 ms	断开到接通最长 50 μs 接通到断开最长 200 μs	最长 10 ms
机械寿命 (无负载)		10,000,000 断开/闭合周期	—	10,000,000 断开/闭合周期
额定负载下的触点寿命		100,000 断开/闭合周期	—	100,000 断开/闭合周期
STOP 模式下的输出状态		上一个值或替换值 (默认值为 0)		
同时接通的输出数		16		
电缆长度		500m (屏蔽), 150m (非屏蔽)		

CPU SR60/ST60 技术规范

型号	CPU SR60 AC/DC/RLY	CPU ST60 DC/DC/DC
订货号 (MLFB)	6ES7 288-1SR60-0AA0	6ES7 288-1ST60-0AA0
常规		
尺寸 W x H x D (mm)	175 x 100 x 81	
重量	611.5 g	528.2 g
功耗	25 W	20 W
可用电流 (EM 总线)	最大 740 mA (5 V DC)	
可用电流 (24 V DC)	最大 300 mA (传感器电源)	
数字输入电流消耗 (24 V DC)	所用的每点输入 4 mA	
CPU特征		
用户存储器	30 KB 程序存储器 / 20 KB 数据存储器 / 10 KB 保持性存储器	
板载数字 I/O	36 点输入 / 24 点输出	
过程映像大小	256 位输入 (I) / 256 位输出 (Q)	
位存储器 (M)	256 位	
临时 (局部) 存储	主程序中 64 字节, 每个子程序和中断程序中 64 字节	
I/O 模块扩展	最多 4 个扩展模块	
信号板扩展	最多 1 个信号板	
高速计数器	共 4 个 单相: 4 个 60 kHz 正交相位: 2 个 40 kHz	
脉冲输出	—	3 路, 100 kHz
脉冲捕捉输入	14	
循环中断	共 2 个, 分辨率为 1 ms	
沿中断	4 个上升沿和 4 个下降沿 (使用可选信号板时, 各 6 个)	
存储卡	Micro SD 卡 (选件)	
实时时钟精度	±120 秒/月	
实时时钟保持时间	通常为 7 天, 25°C 时最少为 6 天	
性能		
布尔运算	0.15 μs/指令	
移动字	1.2 μs/指令	
实数数学运算	3.6 μs/指令	
S7-200 SMART 支持的用户程序元素		
POUs	类型/数量 • 主程序: 1 个 • 子程序: 128 个 (0 到 127) • 中断程序: 128 个 (0 到 127) 嵌套深度 • 来自主程序: 8 个子程序级别 • 来自中断程序: 4 个子程序级别	
累加器	4 个	
定时器	类型/数量 • 非保持性 (TON, TOF): 192 个 • 保持性: 64 个	
计数器	256 个	
通信		
端口数	1 个以太网口 / 1 个串口 (RS485) / 1 个附加串口 (可选 RS232/485 信号板)	
HMI 设备	每个端口 4 个	
编程设备	以太网: 1 个	
连接数	以太网: 编程设备 1 个, HMI 4 个 RS485: HMI 4 个	
数据传输率	以太网: 10/100 Mb/s RS485 系统协议: 9600, 19200 和 187500 b/s RS485 自由端口: 1200 ~ 115200 b/s	
隔离 (外部信号与 PLC 逻辑侧)	以太网: 变压隔离器, 1500 V DC RS485: 无	
电缆类型	以太网: CAT5e 屏蔽电缆 RS485: PROFIBUS 网络电缆	
电源		
电压范围	85 ~ 264 V AC	20.4 ~ 28.8 V DC
电源频率	47 ~ 63 Hz	—

型号 (续)		CPU SR60 AC/DC/RLY	CPU ST60 DC/DC/DC
输入电流 最大负载时	仅包括 CPU	120 V AC 时 160 mA (无 300 mA 的传感器电源输出) 120 V AC 时 280 mA (带 300mA 的传感器电源输出) 240 V AC 时 90 mA (无 300 mA 的传感器电源输出) 240 V AC 时 160 mA (带 300mA 的传感器电源输出)	24 V DC 时 220 mA (无 300 mA 的传感器电源输出) 24 V DC 时 500 mA (带 300 mA 的传感器电源输出)
	包括 CPU 和所有扩展附件	120 V AC 时 370 mA 240 V AC 时 220 mA	24 V DC 时 710 mA
浪涌电流 (最大)		264 V AC 时 16.3 A	28.8 V DC 时 11.5 A
隔离 (输入电源与逻辑侧)		1500 V AC	无
漏地电流, AC 线路对功能地		无	
保持时间 (掉电)		120 V AC 时 30 ms 240 V AC 时 200 ms	24 V DC 时 20 ms
内部保险丝 (用户不可更换)		3 A, 250 V, 慢速熔断	
传感器电源			
电压范围		20.4 ~ 28.8 V DC	
额定输出电流 (最大)		300 mA	
最大波纹噪声 (<10 MHz)		< 1 V 峰峰值	
隔离 (CPU 逻辑侧与传感器电源)		未隔离	
数字输入			
输入点数		36	
类型		漏型/源型 (IEC 1 类漏型)	漏型/源型 (IEC 1 类漏型, 除 I0.0 到 I0.3)
额定电压		4 mA 时 24 V DC, 额定值	
允许的连续电压		最大 30 V DC	
浪涌电压		35 V DC, 持续 0.5 s	
逻辑 1 信号 (最小)		2.5 mA 时 15 V DC	
逻辑 0 信号 (最大)		1 mA 时 5 V DC	
隔离 (现场侧与逻辑侧)		500 V AC, 持续 1 min	
隔离组		1	
滤波时间		每个通道可单独选择 (仅前 14 个板载输入, 包括信号板的数字输入): 0.2、0.4、0.8、1.6、3.2、6.4 和 12.8 ms 0.2、0.4、0.8、1.6、3.2、6.4 和 12.8 μs	
HSC 时钟输入频率 (最大) (逻辑 1 电平 = 15 ~ 26 V DC)		单相: 4 个, 60 kHz 正交相位: 2 个, 40 kHz	
同时接通的输入数		36	
电缆长度		屏蔽: 500m (正常输入), 50m (HSC 输入); 非屏蔽: 300m (正常输入)	
数字输出			
输出点数		24	
类型		继电器, 干触点	固态 - MOSFET
电压范围		5 ~ 30 V DC 或 5 ~ 250 V AC	20.4 ~ 28.8 V DC
最大电流时的逻辑 1 信号		—	最小 20 V DC
具有 10 kΩ 负载时的逻辑 0 信号		—	最大 0.1 V DC
每点的额定电流 (最大)		2.0 A	0.5 A
灯负载		30 W DC / 200 W AC	5 W
通态电阻		新设备最大为 0.2 Ω	最大 0.6 Ω
每点的漏电流		—	最大 10 μA
浪涌电流		触点闭合时为 7 A	8 A, 最长维持 100 ms
过载保护		无	
隔离 (现场侧与逻辑侧)		1500 V AC, 持续 1 min (线圈与触电) 无 (线圈与逻辑侧)	500 V AC, 持续 1 min
隔离电阻		新设备最小为 100 MΩ	—
断开触点间的绝缘		750 V AC, 持续 1 min	—
隔离组		6	3
电感钳位电压		—	L+ - 48 V DC, 1 W 损耗
开关延迟 (Qa.0-Qa.3)		最长 10 ms	断开到接通最长为 1.0 μs 接通到断开最长为 3.0 μs
开关延迟 (Qa.4-Qc.7)		最长 10 ms	断开到接通最长为 50 μs 接通到断开最长为 200 μs
机械寿命 (无负载)		10,000,000 个断开/闭合周期	—
额定负载下的触点寿命		100,000 个断开/闭合周期	—
STOP 模式下的输出状态		上一个值或替换值 (默认值为 0)	
同时接通的输出数		24	
电缆长度		500m (屏蔽), 150m (非屏蔽)	

数字量输入模块技术规范

型号	EM DI08
订货号 (MLFB)	6ES7 288-2DE08-0AA0
常规	
尺寸 W x H x D (mm)	45 x 100 x 81
重量	141.4 g
功耗	1.5 W
电流消耗 (SM 总线)	105 mA
电流消耗 (24 V DC)	所用的每点输入 4 mA
数字输入	
输入点数	8
类型	漏型/源型 (IEC 1 类漏型)
额定电压	4 mA 时 24 V DC, 额定值

型号	EM DI08
允许连续电压	最大 30 V DC
浪涌电压	35 V DC, 持续 0.5 s
逻辑 1 信号 (最小)	2.5 mA 时 15 V DC
逻辑 0 信号 (最大)	1 mA 时 5 V DC
隔离 (现场侧与逻辑侧)	500 V DC, 持续 1 min
隔离组	2
滤波时间	0.2, 0.4, 0.8, 1.6, 6.4, 12.8 ms (可选择, 4 个为一组)
同时接通的输入数	8
电缆长度	500m (屏蔽), 300m (非屏蔽)

数字量输出模块技术规范

型号	EM DR08	EM DT08
订货号 (MLFB)	6ES7 288-2DR08-0AA0	6ES7 288-2DT08-0AA0
常规		
尺寸 W x H x D (mm)	45 x 100 x 81	
重量	166.3 g	147 g
功耗	4.5 W	1.5 W
电流消耗 (SM 总线)	120 mA	
电流消耗 (24 V DC)	所用的每个继电器线圈 11 mA	—
数字输出		
输入点数	8	
类型	继电器, 干触点	固态-MOSFET
电压范围	5 ~ 30 V DC 或 5 ~ 250 V AC	20.4 ~ 28.8 V DC
最大电流时的逻辑 1 信号	—	20 V
具有 10 kΩ 负载时的逻辑 0 信号	—	0.1 V
每点的额定电流 (最大)	2.0 A	0.75 A
灯负载	30 W DC/200 W AC	5 W
通态触点电阻	新设备最大为 0.2 Ω	0.6 Ω
每点的漏电流	—	10 μA
浪涌电流	触点闭合时为 7 A	8 A, 持续 100 ms
过载保护	否	
隔离 (现场侧与逻辑侧)	1500 V AC, 持续 1 min (线圈与触点) 无 (线圈与逻辑侧)	500 V AC, 持续 1 min
隔离电阻	新设备最小 100 MΩ	—
断开触点间的绝缘	750 V AC, 持续 1 min	—
隔离组	2	2
每个公共端的电流 (最大)	8 A	3 A
电感钳位电压	—	- 48 V DC
开关延迟	最长 10 ms	断开到接通最长为 50 μs 接通到断开最长为 200 μs
机械寿命 (无负载)	10,000,000 个断开/闭合周期	—
额定负载下的触点寿命	100,000 断开/闭合周期	—
STOP 模式下的输出状态	上一个值或替换值 (默认值为 0)	
同时接通的输出数	8	
电缆长度	500m (屏蔽), 150m (非屏蔽)	

数字量输入/输出模块技术规范

型号	EM DR16	EM DT16	EM DR32	EM DT32
订货号 (MLFB)	6ES7 288-2DR16-0AA0	6ES7 288-2DT16-0AA0	6ES7 288-2DR32-0AA0	6ES7 288-2DT32-0AA0
尺寸 W x H x D (mm)	45 x 100 x 81		70 x 100 x 81	
重量	201.9 g	179.7 g	295.4 g	257.3 g
功耗	5.5 W	2.5 W	10 W	4.5 W
电流消耗 (SM 总线)	145 mA	145 mA	180 mA	185 mA
电流消耗 (24 V DC)	所用的每点输入 4 mA		所用的每点输入 4 mA	
	所用的每个继电器线圈 11 mA	—	所用的每个继电器线圈 11 mA	—
数字输入				
输入点数	8		16	
类型	漏型/源型 (IEC 1 漏型)			
额定电压	4 mA 时 24 V DC, 额定值			
允许的连续电压	最大 30 V DC			
浪涌电压	35 V DC, 持续 0.5 s			
逻辑 1 信号 (最小)	15 V DC			
逻辑 0 信号 (最大)	5 V DC			
隔离 (现场侧与逻辑侧)	500 V AC, 持续 1 min			
隔离组	2			
滤波时间	0.2, 0.4, 0.8, 1.6, 3.2, 6.4 和 12.8 ms (可选择, 4 个为一组)			
同时接通的输入数	8		16	
电缆长度	500m (屏蔽), 150m (非屏蔽)			
数字输出				
输出点数	8		16	
类型	继电器, 干触点	固态-MOSFET	继电器, 干触点	固态 - MOSFET
电压范围	5 ~ 30 V DC 或 5 ~ 250 V AC	20.4 ~ 28.8 V DC	5 ~ 30 V DC 或 5 ~ 250 V AC	20.4 ~ 28.8 V DC
最大电流时的逻辑 1 信号	—	最小 20 V DC	—	最小 20 V DC
具有 10 K Ω 负载时的逻辑 0 信号	—	最大 0.1 V DC	—	最大 0.1 V DC
每点的额定电流 (最大)	2 A	0.75 A	2 A	0.75 A
灯负载	30 W DC/200 W AC	5 W	30 W DC/200 W AC	5 W
通态触电阻	新设备最大 0.2 Ω	最大 0.6 Ω	新设备最大 0.2 Ω	最大 0.6 Ω
每点的漏电流	—	最大 10 μ A	—	最大 10 μ A
浪涌电流	触点闭合时 7 A	8 A, 最大持续 100 ms	触点闭合时 7 A	8 A, 最大持续 100 ms
过载保护	无			
隔离 (现场侧与逻辑侧)	1500 V AC, 持续 1 min (线圈与触点) 无 (线圈与逻辑侧)	500 V AC, 持续 1 min	1500 V AC, 持续 1 min (线圈与触点) 无 (线圈与逻辑侧)	500 V AC, 持续 1 min
隔离电阻	新设备最小为 100 M Ω	—	新设备最小为 100 M Ω	—
断开触点间的绝缘	750 V AC, 持续 1 min	—	750 V AC, 持续 1 min	—
隔离组	2	2	4	3
每个公共端的电流	8 A	3 A	8 A	6 A
电感钳位电压	—	- 48 V	—	- 48 V
开关延迟	断开到接通最长 50 μ s 接通到断开最长 200 μ s	最长 10 ms	断开到接通最长 50 μ s 接通到断开最长 200 μ s	最长 10 ms
机械寿命 (无负载)	10,000,000 个断开/闭合周期	—	10,000,000 个断开/闭合周期	—
额定负载下的触电寿命	100,000 个断开/闭合周期	—	100,000 个断开/闭合周期	—
STOP 模式下的输出状态	上一个值或替换值 (默认值为 0)			
同时接通的输出数	8		16	
电缆长度	500m (屏蔽), 150m (非屏蔽)			

模拟量输入模块技术规范

型号	EM AI04
订货号 (MLFB)	6ES7 288-3AE04-0AA0
常规	
尺寸 W x H x D (mm)	45 x 100 x 81
重量	147 g
功耗	1.5 W (空载)
电流消耗 (SM 总线)	80 mA
电流消耗 (24 V DC)	40 mA (空载)
模拟输入	
输入路数	4
类型	电压或电流 (差动)：可 2 个选为一组
范围	±10 V, ±5 V, ±2.5 V, 或 0 ~ 20 mA
满量程范围 (数据字)	-27,648 ~ 27,648
过冲/下冲范围 (数据字)	电压: 27,649 ~ 32,511/-27,649 ~ -32,512 电流: 27,649 ~ 32,511/-4864 ~ 0
上溢/下溢 (数据字)	电压: 32,512 ~ 32,767/-32,513 ~ -32,768 电流: 32,512 ~ 32,767/-4,865 ~ -32,768
分辨率	电压模式: 11 位 + 符号位 电流模式: 11 位
最大耐压/耐流	±35 V/±40 mA
平滑	无, 弱, 中或强
噪声抑制	400, 60, 50 或 10 Hz
输入阻抗	≥9 MΩ (电压) /250 Ω (电流)
隔离 (现场侧与逻辑侧)	无
精度 (25 °C / 0 ~ 55 °C)	电压模式: 满量程的 ±0.1%/±0.2% 电流模式: 满量程的 ±0.2%/±0.3%
模数转换时间	625 μs (400 Hz 抑制)
共模抑制	40 dB, DC 到 60 Hz
工作信号范围	信号加共模电压必须小于 +12 V 且大于 -12 V
电缆长度 (最大值)	100 m, 屏蔽双绞线
诊断	
上溢/下溢	✓
24 V DC 低压	✓

模拟量输出模块技术规范

型号	EM AQ02
订货号 (MLFB)	6ES7 288-3AQ02-0AA0
常规	
尺寸 W x H x D (mm)	45 x 100 x 81
重量	147.1 g
功耗	1.5 W (空载)
电流消耗 (SM 总线)	80 mA
电流消耗 (24 V DC)	50 mA (空载)
模拟输出	
输出路数	2
类型	电压或电流
范围	±10 V 或 0 ~ 20 mA
分辨率	电压模式: 10 位 + 符号位 电流模式: 10 位
满量程范围 (数据字)	电压: -27,648 ~ 27,648
精度 (25 °C / 0 ~ 55 °C)	满量程的 ±0.5%/±1.0%
稳定时间 (新值的 95%)	电压: 300 μs (R), 750 μs (R), 750 μs (1 μF) 电流: 600 μs (1 mH), 2 ms (10 mH)
负载阻抗	电压: ≥ 1000 Ω 电流: ≤ 500 Ω
STOP 模式下的输出状态	上一个值或替换值 (默认值为 0)
隔离 (现场侧与逻辑侧)	无
电缆长度 (最大值)	100 m, 屏蔽双绞线
诊断	
上溢/下溢	✓
对地短路 (仅限电压模式)	✓
断路 (仅限电流模式)	✓
24 V DC 低压	✓

模拟量输入/输出模块技术规范

型号	EM AM06
订货号 (MLFB)	6ES7 288-3AM06-0AA0
常规	
尺寸 W x H x D (mm)	45 x 100 x 81
重量	173.4 g
功耗	2.0 W (空载)
电流消耗 (SM 总线)	80 mA
电流消耗 (24 V DC)	60 mA (空载)
模拟输入	
输入路数	4
类型	电压或电流 (差动)：可 2 个选为一组
范围	±10 V, ±5 V, ±2.5 V, 或 0 ~ 20 mA
满量程范围 (数据字)	-27,648 ~ 27,648
过冲/下冲范围 (数据字)	电压: 27,649 ~ 32,511/-27,649 ~ -32,512 电流: 27,649 ~ 32,511/-4,864 ~ 0
上溢/下溢 (数据字)	电压: 32,512 ~ 32,767/-32,513 ~ -32,768 电流: 32,512 ~ 32,767/-4,865 ~ -32,768
分辨率	电压模式: 11 位 + 符号位 电流模式: 11 位
最大耐压/耐流	±35 V / ±40 mA
平滑化	无, 弱, 中或强
噪声抑制	400, 60, 50 或 10 Hz
输入阻抗	≥ 9 MΩ (电压)
隔离 (现场侧与逻辑侧)	无
精度 (25 °C / 0 ~ 55 °C)	电压模式: 满量程的 ±0.1%/±0.2% 电流模式: 满量程的 ±0.2%/±0.3%

型号 (续)	EM AM06
模数转换时间	625 μs (400 Hz 抑制)
共模抑制	40 dB, DC 到 60 Hz
工作信号范围	信号加共模电压必须小于 +12 V 且大于 -12 V
电缆长度 (最大值)	10m, 屏蔽双绞线
模拟输出	
输出路数	2
类型	电压或电流
范围	±10 V 或 0 ~ 20 mA
分辨率	电压模式: 10 位 + 符号位 电流模式: 10 位
满量程范围 (数据字)	电压: -27,648 ~ 27,648 电流: 0 ~ 27,648
精度 (25 °C / 0 ~ 55 °C)	满量程的 ±0.5%/±1.0%
稳定时间 (新值的 95%)	电压: 300 μs (R), 750 μs (1 μF) 电流: 600 μs (1 mH), 2 ms (10 mH)
负载阻抗	电压 ≥ 1000 Ω 电流 ≤ 600 Ω
STOP 模式下的输出状态	上一个值或替换值 (默认值为 0)
隔离 (现场侧与逻辑侧)	无
电缆长度 (最大值)	100 m, 屏蔽双绞线
诊断	
上溢/下溢	✓
对地短路 (仅限电压模式)	✓
断路 (仅限电流模式)	✓
24 V DC	✓

数字量输入/输出信号板技术规范

型号	SB DT04
订货号 (MLFB)	6ES7 288-5DT04-0AA0
常规	
尺寸 W x H x D (mm)	35 x 52.2 x 16
重量	18.1 g
功耗	1.0 W
电流消耗 (SM 总线)	50 mA
电流消耗 (24 V DC)	所用每点输入 4 mA
数字输入	
输入点数	2
类型	漏型/源型 (IEC 1 类漏型)
额定电压	4 mA 时 24 V DC, 额定值
允许的连续电压	最大 30 V DC
浪涌电压	35 V DC, 持续 0.5 s
逻辑 1 信号 (最小)	2.5 mA 时 15 V DC
逻辑 0 信号 (最大)	1 mA 时 5 V DC
隔离 (现场侧与逻辑侧)	500 V AC, 持续 1 min
隔离组	1
滤波时间	每个通道可单独选择 0.2、0.4、0.8、1.6、3.2、6.4 和 12.8 μ s 0.2、0.4、0.8、1.6、3.2、6.4 和 12.8 ms
同时接通的输入数	2
电缆长度	500m (屏蔽), 300m (非屏蔽)

型号 (续)	SB DT04
数字输出	
输出点数	2
输出类型	固态 - MOSFET
电压范围	20.4 ~ 28.8 V DC
最大电流时的逻辑 1 信号	最小 20 V DC
最大电流时的逻辑 0 信号	最大 0.1 V DC
每点的额定电流 (最大)	0.5 A
灯负载	5 W
通态触点电阻	最大 0.6 Ω
每点的漏电流	最大 10 μ A
浪涌电流	5 A, 最长持续 100 ms
过载保护	无
隔离 (现场侧与逻辑侧)	500 V AC, 持续 1 min
隔离组	1
每个公共端的电流	1 A
电感钳位电压	L + - 48 V, 1 W 损耗
开关延迟	断开到接通最长为 2 μ s 接通到断开最长 10 μ s
STOP 模式下的输出状态	上一个值或替换值 (默认值为 0)
同时接通的输出数	2
电缆长度 (最大值)	500m (屏蔽), 150m (非屏蔽)

模拟量输出信号板技术规范

型号	SB AQ01
订货号 (MLFB)	6ES7 288-5AQ01-0AA0
常规	
尺寸 W x H x D (mm)	35 x 52.2 x 16
重量	17.4 g
功耗	1.5 W
电流消耗 (SM 总线)	15 mA
电流消耗 (24 V DC)	40 mA (空载)
模拟输出	
输出点数	1
类型	电压或电流
范围	± 10 V, 0 ~ 20 mA
分辨率	电压: 11 位 + 符号位 电流: 11 位
满量程范围 (数据字)	-27,648 ~ 27,648 (-10 V ~ 10 V) 0 ~ 27,648 (0 ~ 20 mA)
精度 (25°C / 0 ~ 55°C)	$\pm 0.5\%$ / $\pm 1\%$
稳定时间 (新值的 95%)	电压: 300 μ s (R), 750 μ s (1 μ F) 电流: 600 μ s (1 mH), 2 ms (10 mH)
负载阻抗	电压: $\geq 1000 \Omega$ 电流: $\leq 600 \Omega$
STOP 模式下的输出状态	上一个值或替换值
隔离 (现场侧与逻辑侧)	无
电缆长度 (最大值)	10m, 屏蔽双绞线
诊断	
上溢/下溢	✓
对地短路 (仅限电压模式)	✓
断路 (仅限电流模式)	✓

RS485/232 信号板技术规范

型号	SB CM01
订货号	6ES7 288-5CM01-0AA0
常规	
尺寸 W x H x D (mm)	35 x 52.2 x 16
重量	18.2 g
功耗	0.5 W
电流消耗 (5 V DC)	50 mA
电流消耗 (24 V DC)	不适用
发送器和接收器 (RS485)	
共模电压范围	-7 V ~ +12 V, 1 s, 3 VRMS 连续
发送器差动输出电压	RL = 100 Ω 时最小 2 V RL = 54 Ω 时最小 1.5 V
端接和偏置	TXD 上 4.7 K Ω 对 +5 V RXD 上 4.7 K Ω 对 GND
接收器输入阻抗	最小 12 K Ω
接收器阈值/灵敏度	最低 +/-0.2 V, 典型滞后 60 mV
隔离	无
RS485 信号与外壳接地	
RS485 信号与 CPU 逻辑公共端	
电缆长度, 屏蔽电缆	有隔离中继器: 1000 m, 波特率最高达 187.5k 无隔离中继器: 50 m
发送器和接收器 (RS232)	
发送器输出电压	最小 +/-5V, RL = 3 K Ω 时
发送器输出电压	最大 +/-15 V DC
接收器输入阻抗	最小 3 K Ω
接收器阈值/灵敏度	下限 0.8 V, 上限 2.4 V 典型滞后 0.5 V
接收器输入电压	最大 +/- 30 V DC
隔离	无
RS232 信号与外壳接地	
RS232 信号与 CPU 逻辑公共端	
电缆长度, 屏蔽电缆	最大 10m

热电阻模块技术规范

型号	EM AR02	型号 (续)	EM AR02
订货号 (MLFB)	6ES7 288-3AR02-0AA0	噪声抑制	85 dB, 10 Hz/50 Hz/60 Hz/400 Hz
常规		共模抑制	> 120 dB
尺寸 W x H x D (mm)	45 x 100 x 81	阻抗	≥ 10 MΩ
重量	148.7 g	隔离	
功耗	1.5 W	现场侧与逻辑侧	500 V AC
电流消耗 (SM 总线)	80 mA	现场侧与 24 V DC 侧	500 V AC
电流消耗 (24 V DC)	40 mA	24 V DC 侧与逻辑侧	500 V AC
模拟输入		通道间隔离	0
输入路数	2	精度	请参考 RTD 传感器选型表
类型	模块参考接地的 RTD 和电阻值	重复性	± 0.05%FS
范围		最大传感器功耗	0.5 mW
标称范围 (数据字)		测量原理	积分
过冲/下冲范围 (数据字)	请参考 RTD 传感器选型表	模块更新时间	请参考降噪选型表
上溢/下溢 (数据字)		电缆长度 (最大值)	到传感器的最大长度为 100 m
分辨率		电缆电阻	最大 20 Ω, 对于 Cu10, 最大为 2.7 Ω
温度	0.1°C / 0.1°F	诊断	
电阻	15 位 + 符号位	上溢/下溢	✓
最大耐压	± 35 V	断路 (仅电流模式)	✓
		24 V DC 低压	✓

通用技术规范

电磁兼容性 — 抗扰度符合 EN61000-6-2	
EN 61000-4-2 静电放电	8 kV, 对所有表面的空中放电 6 kV, 对暴露导电的表面接触放电
EN 61000-4-3 辐射, 无线频率, 电磁场抗扰度测试	80 ~ 1000 MHz, 10 V/m, 1 kHz 时 80% AM 1.4 ~ 2.0 GHz, 3 V/m, 1 kHz 时 80% AM 2.0 ~ 2.7 GHz, 1 V/m, 1 kHz 时 80% AM
EN 61000-4-4 快速瞬变脉冲	2 kV, 5 kHz, — AC 和 DC 系统电源的耦合网络
EN 61000-4-5 浪涌抗扰度	2 kV, 5 kHz, — I/O 的耦合夹 AC 系统 — 2 kV 共模, 1 kV 差模 DC 系统 — 2 kV 共模, 1 kV 差模 对于 DC 系统 (I/O 信号、DC 电源系统), 需要外部保护
EN61000-4-6 传导干扰	150 kHz ~ 80 MHz, 10 V RMS, 1 kHz 时 80% AM
EN61000-4-11 电压骤降	AC 系统 60 Hz 时, 0% 持续 1 个周期、40% 持续 12 个周期和 70% 持续 30 个周期
电磁兼容性 — 传导和辐射发射符合 EN 61000-6-4	
传导发射 EN55001、A 类, 组 1 0.15 MHz ~ 0.5 MHz 0.5 MHz ~ 5 MHz 5 MHz ~ 30 MHz	< 79 dB (μV) 准峰值; < 66 dB (μV) 平均值 < 73 dB (μV) 准峰值; < 60 dB (μV) 平均值 < 73 dB (μV) 准峰值; < 60 dB (μV) 平均值
辐射 EN55001、A 类, 组 1 30 MHz ~ 230 MHz 230 MHz ~ 1 GHz	< 40 dB (μV/m) 准峰值; 在 10 m 处测得 < 47 dB (μV/m) 准峰值; 在 10 m 处测得
环境条件 — 运输和存储	
EN60068-2-2, 测试 Bb, 干热和 EN60068-2-1, 测试 Ab, 寒冷	-40°C ~ 70°C
EN60068-2-30, 测试 Db, 湿热	25°C ~ 55°C / 湿度 95%
EN60068-2-14 测试 Na, 温度骤变	-40°C ~ 70°C, 停留时间 3 小时, 5 个周期
EN60068-2-32, 自由落体	0.3 m, 5 次, 产品包装
大气压	1080 ~ 660 hPa (相当于海拔 -1000 ~ 3500 m)
环境条件 — 工作	
环境温度范围 (设备下部 25 mm 进风距离)	0°C ~ 55°C, 水平安装 0°C ~ 45°C, 垂直安装 湿度 95%, 不结露
大气压	1080 ~ 795hPa (相当于海拔 -1000 ~ 2000m)
污染物浓度	SO ₂ : < 0.5 ppm, H ₂ S: < 0.1ppm; RH < 60%, 不结露
EN 60068-2-14, 测试 Nb, 温度变化	5°C ~ 55°C, 3°C/分钟
EN 60068-2-27 机械冲击	15 G, 11 ms 脉冲, 3 个轴向上 6 次冲击
EN 60068-2-6 正弦振动	DIN 导轨安装: 5 ~ 9 Hz 时 3.5 mm, 9 ~ 150 Hz 时 1 G 面板安装: 5 ~ 9 Hz 时 7.0 mm, 9 ~ 150 Hz 时 2 G 每个轴 10 次摆动, 每分 1 倍频程
高电位绝缘测试	
24 V/5 V 标称电路间	520 V DC (光隔离边界的型式测试)
115/230 V 电路对地	1500 V AC 常规测试/1950 V DC 型式测试
115/230 V 电路对 115/230 V 电路	1500 V AC 常规测试/1950 V DC 型式测试
115/230 V 电路对 24 V/5 V 电路	1500 V AC 常规测试/3250 V DC 型式测试
以太网端口对 24 V/5 V 电路和接地	1500 V AC (仅限型式测试)

安装尺寸图

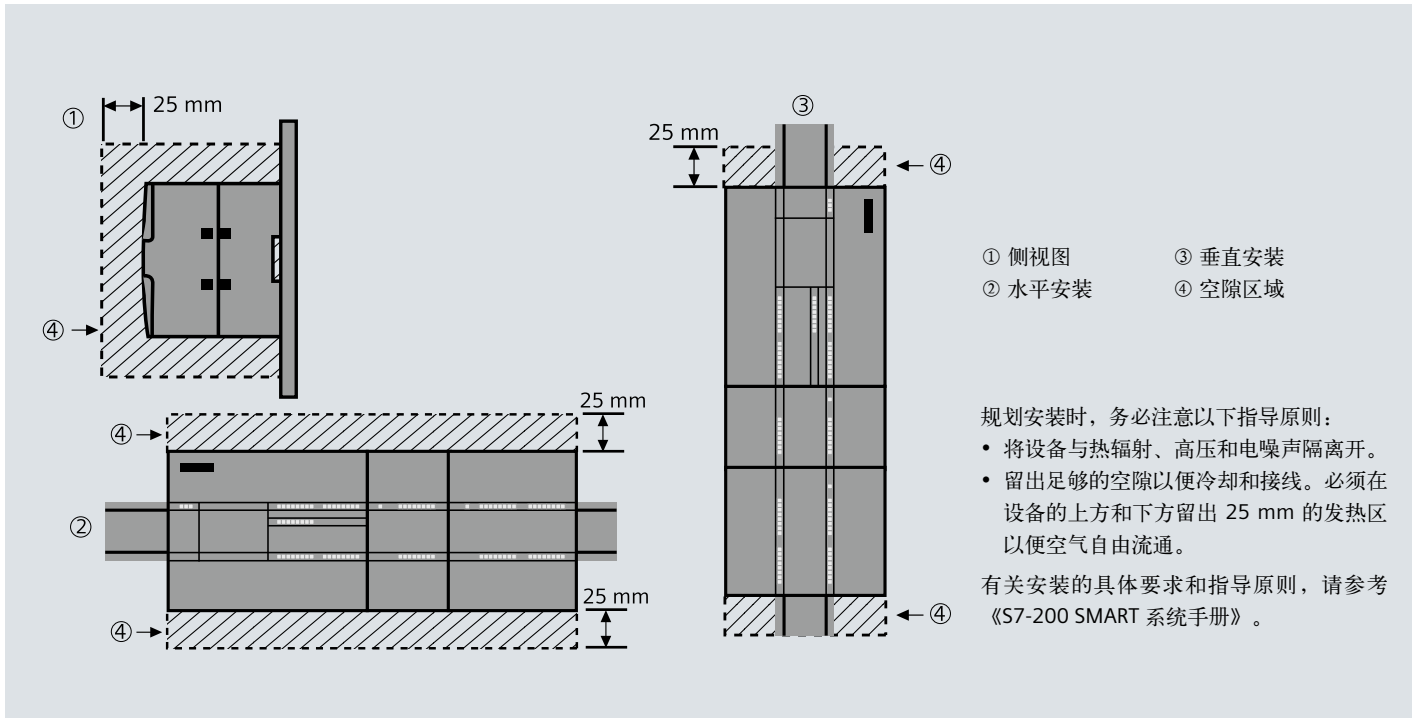

订货号说明



西门子 S7 系列 PLC

S7-200 SMART

- 1: CPU
- 2: 数字量扩展模块
- 3: 模拟量扩展模块
- 5: 信号板

C/S 代表 CPU 类型

C 为经济型，S 为标准型

D/A 代表扩展模块类型

D 为数字量扩展模块，A 为模拟量扩展模块

E/Q 表示输入/输出

R/T 表示数字量扩展模块继电器输出/晶体管输出

M 表示模拟量输入/输出扩展模块

* AR 表示热电阻扩展模块

XX 表示输入/输出端口数

0A: 保留

A0: 版本号

模块和信号板接线示意图

CPU ST40

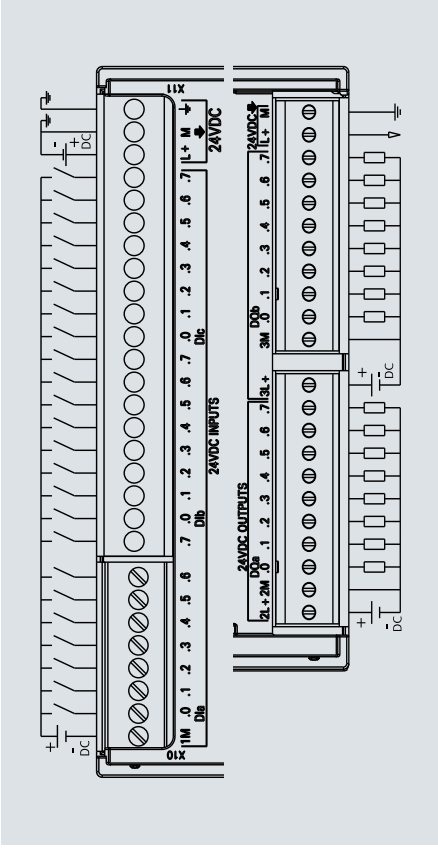

CPU CR40

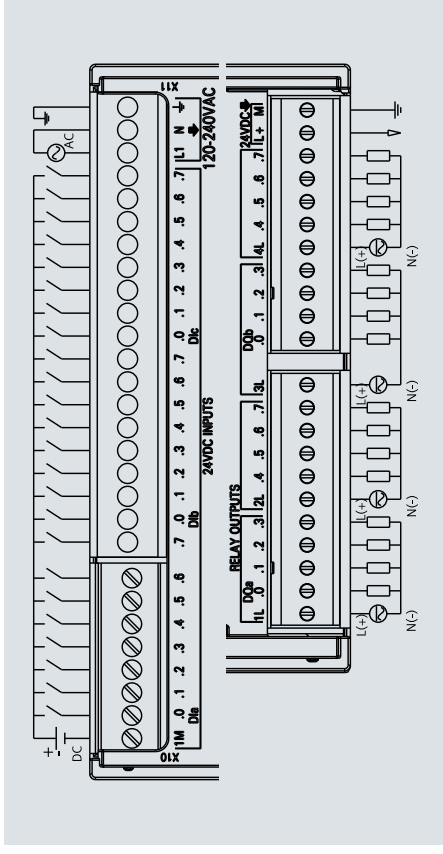

CPU ST60

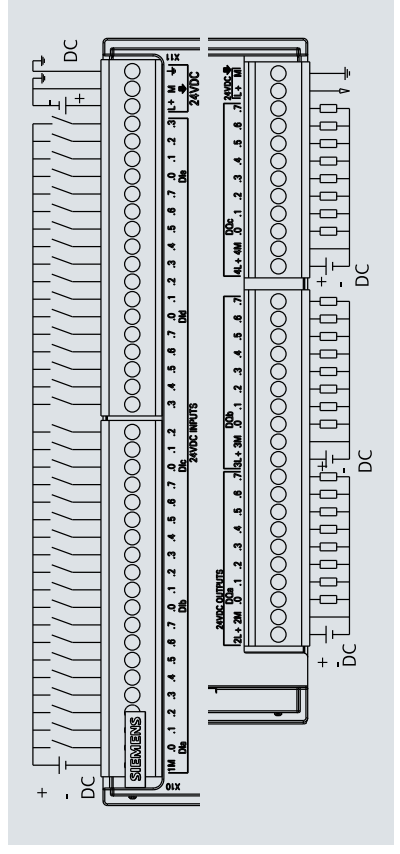

CPU SR20

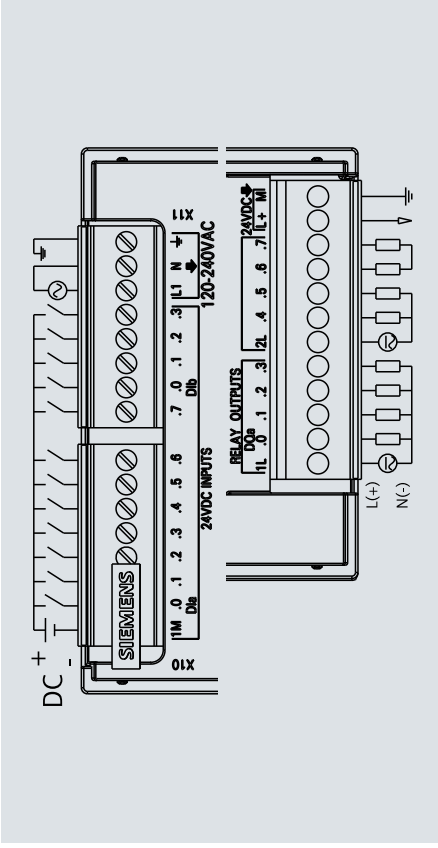

CPU SR40

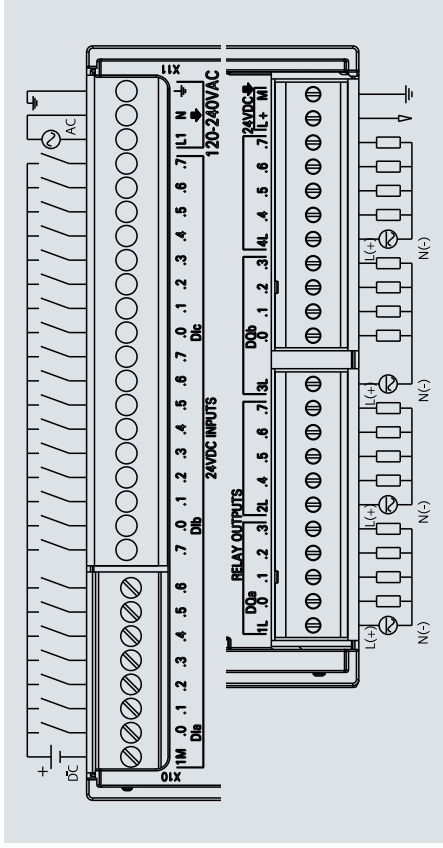

CPU SR60

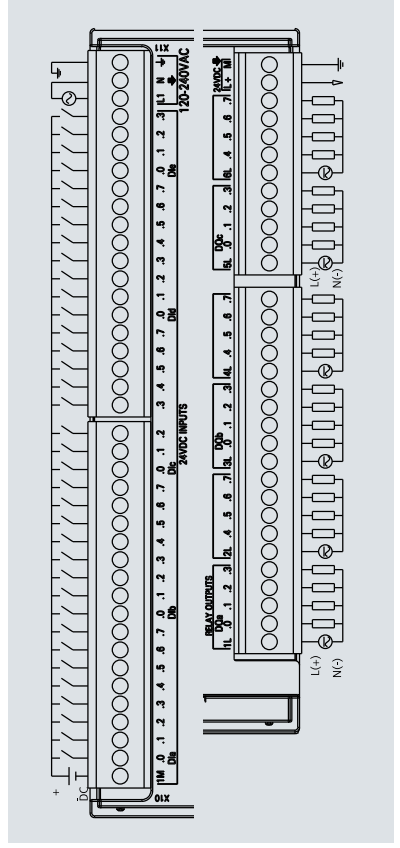

订货数据

SIMATIC S7-200 SMART 订货数据

中央处理单元 CPU		订货号
CPU SR20	标准型 CPU 模块, 继电器输出, 220 V AC 供电, 12 输入/8 输出	6ES7 288-1SR20-0AA0
CPU SR40	标准型 CPU 模块, 继电器输出, 220 V AC 供电, 24 输入/16 输出	6ES7 288-1SR40-0AA0
CPU ST40	标准型 CPU 模块, 晶体管输出, 24 V DC 供电, 24 输入/16 输出	6ES7 288-1ST40-0AA0
CPU SR60	标准型 CPU 模块, 继电器输出, 220 V AC 供电, 36 输入/24 输出	6ES7 288-1SR60-0AA0
CPU ST60	标准型 CPU 模块, 晶体管输出, 24 V DC 供电, 36 输入/24 输出	6ES7 288-1ST60-0AA0
CPU CR40	经济型 CPU 模块, 继电器输出, 220 V AC 供电, 24 输入/16 输出	6ES7 288-1CR40-0AA0
扩展模块 EM		订货号
EM DI08	数字量输入模块, 8 x 24 V DC 输入	6ES7 288-2DE08-0AA0
EM DR08	数字量输出模块, 8 x 继电器输出	6ES7 288-2DR08-0AA0
EM DT08	数字量输出模块, 8 x 24 V DC 输出	6ES7 288-2DT08-0AA0
EM DR16	数字量输入/输出模块, 8 x 24 V DC 输入/8 x 继电器输出	6ES7 288-2DR16-0AA0
EM DR32	数字量输入/输出模块, 16 x 24 V DC 输入/16 x 继电器输出	6ES7 288-2DR32-0AA0
EM DT16	数字量输入/输出模块, 8 x 24 V DC 输入/8 x 24 V DC 输出	6ES7 288-2DT16-0AA0
EM DT32	数字量输入/输出模块, 16 x 24 V DC 输入/16 x 24 V DC 输出	6ES7 288-2DT32-0AA0
EM AI04	模拟量输入模块, 4 输入	6ES7 288-3AE04-0AA0
EM AQ02	模拟量输出模块, 2 输出	6ES7 288-3AQ02-0AA0
EM AM06	模拟量输入/输出模块, 4 输入/2 输出	6ES7 288-3AM06-0AA0
EM AR02	热电阻输入模块, 2 通道	6ES7 288-3AR02-0AA0
信号板 SB		订货号
SB CM01	通信信号板, R485/R232	6ES7 288-5CM01-0AA0
SB DT04	数字量扩展信号板, 2 x 24 V DC 输入/2 x 24 V DC 输出	6ES7 288-5DT04-0AA0
SB AQ01	模拟量扩展信号板, 1 x 12 位模拟量输出	6ES7 288-5AQ01-0AA0
附件		订货号
PS207	PLC 电源, 24 V DC/2.5 A	6EP1 332-1LA00
PS207	PLC 电源, 24 V DC/4 A	6EP1 332-1LA10
CSM1277	以太网交换机, 4 端口	6GK7 277-1AA00-0AA0

SIMATIC HMI 订货数据

HMI 操作面板		订货号
Smart 700 IE	SMART LINE 触摸屏, 7 寸, 64 K 色真彩显示, 集成以太网接口	6AV6 648-0BC11-3AX0
Smart 1000 IE	SMART LINE 触摸屏, 10.2 寸, 64 K 色真彩显示, 集成以太网接口	6AV6 648-0BE11-3AX0
TD400C	蓝色背光 LCD, 4 行文本显示器, 可自定义前面板	6AV6 640-0AA00-0AX0

SINAMICS V60/V80 订货数据

	额定 Pn (kW)	驱动器		1FL4 伺服电机					
				带抱闸		不带抱闸			
SINAMICS V80	0.1	6SL3 210-5CB08-4AA0		1FL4 021-0AF21-0AB0		1FL4 021-0AF21-0AA0			
	0.2	6SL3 210-5CB11-1AA0		1FL4 032-0AF21-0AB0		1FL4 032-0AF21-0AA0			
	0.4	6SL3 210-5CB12-0AA0		1FL4 033-0AF21-0AB0		1FL4 033-0AF21-0AA0			
	0.75	6SL3 210-5CB13-7AA0		1FL4 044-0AF21-0AB0		1FL4 044-0AF21-0AA0			
	额定 Pn (kW)	SINAMICS V60 驱动包订货号							
SINAMICS V60 (光轴电机)	0.8	6FC5548	-	0AF02	-			0	
	1.2	6FC5548	-	0AF03	-			0	
	1.4	6FC5548	-	0AF04	-			0	
	2.0	6FC5548	-	0AF05	-			0	
	抱闸								
	1FL5 - 电机 (不带抱闸)		0						
	1FL5 - 电机 (带抱闸)		1						
电缆 (包括电机电缆和编码器电缆) 长度									
5m				A		F			
10m				B		A			

注: SINAMICS V60 同时提供带链电机系列, 详细信息, 请垂询当地西门子办事处及分销商

SINAMICS V20 订货数据

3 AC 400 V

额定数据			订货号		风扇	外形尺寸
P 额定 kW	P 额定 hp	I 输出 A				
0.37	0.5	1.3	6SL3 210-5BE13-7	VO	—	FSA
0.55	0.75	1.7	6SL3 210-5BE15-5	VO	—	
0.75	1	2.2	6SL3 210-5BE17-5	VO	—	
1.1	1.5	3.1	6SL3 210-5BE21-1	VO	1	
1.5	2	4.1	6SL3 210-5BE21-5	VO	1	
2.2	3	5.6	6SL3 210-5BE22-2	VO	1	FSB
3	4	7.3	6SL3 210-5BE23-0	VO	1	
4	5	8.8	6SL3 210-5BE24-0	VO	1	FSC
5.5	7.5	12.5	6SL3 210-5BE25-5	VO	1	
7.5	10	16.5	6SL3 210-5BE27-5	VO	2	
11	15	25	6SL3 210-5BE31-1	VO	2	FSD
15	20	31	6SL3 210-5BE31-5	VO	2	

EMC 标准

带内置进线滤波器的 C3 类	C
不带内置滤波器	U

1 AC 230 V (2012 年 10 月可订购)

额定数据			订货号		风扇	外形尺寸
P 额定 kW	P 额定 hp	I 输出 A				
0.12	0.17	0.9	6SL3 210-5BB11-2	VO	—	FSA
0.25	0.33	1.7	6SL3 210-5BB12-5	VO	—	
0.37	0.5	2.3	6SL3 210-5BB13-7	VO	—	
0.55	0.75	3.2	6SL3 210-5BB15-5	VO	—	
0.75	1	3.9	6SL3 210-5BB17-5	VO	—	
1.1	1.5	6	6SL3 210-5BB21-1	VO	1	FSB
1.5	2	7.8	6SL3 210-5BB21-5	VO	1	
2.2	3	11	6SL3 210-5BB22-2	VO	1	FSC
3.0	4	13.6	6SL3 210-5BB23-0	VO	1	

EMC Standards

带内置进线滤波器的 A 类	A
不带内置滤波器	U

选件

P 额定 kW 3 AC 400 V	制动电阻 6SE6400...	进线电抗器 6SE6400...	输出电抗器 6SE6400...	屏蔽接线组件 6SL3266...
0.37	4BD11-0AA0	3CC00-2AD3	3TC00-4AD2	1AA00-0VA0
0.55				
0.75				
1.1				
1.5	4BD12-0BA0	3CC00-6AD3	3TC01-0BD3	1AB00-0VA0
2.2				
3				
4	4BD16-5CA0	3CC01-4BD3	3TC03-2CD3	1AC00-0VA0 1AD00-0VA0
5.5				
7.5				
11				
15				
	4BD21-2DA0	3CC03-5CD3		

备件

外形尺寸	订货号
风扇	
FSA	6SL 3200-0UF01-0AA0
FSB	6SL 3200-0UF02-0AA0
FSC	6SL 3200-0UF03-0AA0
FSD	6SL 3200-0UF04-0AA0

北方区

北京

北京市朝阳区望京中环南路7号
电话: (010) 6476 8888
传真: (010) 6476 4838

包头

内蒙古自治区包头市钢铁大街66号
国贸大厦2107室
电话: (0472) 590 8380
传真: (0472) 590 8385

济南

山东省济南市舜耕路28号
舜耕山庄商务会所5层
电话: (0531) 8266 6088
传真: (0531) 8266 0836

青岛

山东省青岛市香港中路76号
颐中假日酒店4楼
电话: (0532) 8573 5888
传真: (0532) 8576 9963

烟台

山东省烟台市南大街9号
金都大厦16层1606室
电话: (0535) 212 1880
传真: (0535) 212 1887

淄博

山东省淄博市张店区中心路177号
淄博饭店7层
电话: (0533) 218 7877
传真: (0533) 218 7979

潍坊

山东省潍坊市奎文区四平路31号
鸢飞大酒店1507房间
电话: (0536) 822 1866
传真: (0536) 826 7599

济宁

山东省济宁市高新区火炬路19号
香港大厦361房间
电话: (0537) 239 6000
传真: (0537) 235 7000

天津

天津市和平区南京路189号
津汇广场写字楼1401室
电话: (022) 8319 1666
传真: (022) 2332 8833

塘沽

天津市经济技术开发区
第三大街广场东路20号
滨海金融街E4C-315
电话: (022) 5981 0333
传真: (022) 5981 0335

唐山

河北省唐山市建设北路99号
火炬大厦1308室
电话: (0315) 317 9450/51
传真: (0315) 317 9733

石家庄

河北省石家庄市中山东路303号
世贸广场酒店1309号
电话: (0311) 8669 5100
传真: (0311) 8669 5300

太原

山西省太原市府西街69号
国际贸易中心西塔16层1609B-1610室
电话: (0351) 868 9048
传真: (0351) 868 9046

大同

山西省大同市迎宾路37号
大同贵宾假日酒店二层商务中心

东北区

沈阳

辽宁省沈阳市沈河区北站路59号
财富大厦E座12-14层
电话: (024) 8251 8111
传真: (024) 2253 3626

大连

辽宁省大连市高新园区
七贤岭广贤路117号
电话: (0411) 8369 9760
传真: (0411) 8360 9468

鞍山

辽宁省鞍山市铁东区高新区东区
鞍千路452号
电话: (0412) 558 1611
传真: (0412) 555 9611

长春

吉林省长春市西安大路569号
长春香格里拉大饭店401房间
电话: (0431) 8898 1100
传真: (0431) 8898 1087

哈尔滨

黑龙江省哈尔滨市铁东区红军街15号
奥威斯发展大厦30层A座
电话: (0451) 5300 9933
传真: (0451) 5300 9990

华西区

成都

四川省成都市高新区拓新东街81号
天府软件园C6栋112楼
电话: (028) 6238 7888
传真: (028) 6238 7000

绵阳

四川省绵阳市高新区
火炬广场西街北段89号
四川长虹大酒店四楼
电话: (0816) 241 0142
传真: (0816) 241 8950

攀枝花

四川省攀枝花市炳草岗新华街
泰隆国际商务大厦B座16层B2-2
电话: (0812) 335 9500
传真: (0812) 335 9718

宜宾

四川省宜宾市长江大道东段67号
华荣酒店233室
电话: (0831) 233 8078
传真: (0831) 233 2680

重庆

重庆市渝中区邹容路68号
大都会商厦18层1809-1812
电话: (023) 6382 8919
传真: (023) 6370 2886

贵阳

贵州省贵阳市新华126号
路富国际广场15楼C区
电话: (0851) 551 0310
传真: (0851) 551 3932

昆明

云南昆明市北京路155号
红塔大厦1204室
电话: (0871) 315 8080
传真: (0871) 315 8093

西安

陕西省西安市高新区科技路33号
高新国际商务中心28层
电话: (029) 8831 9898
传真: (029) 8833 8818

乌鲁木齐

新疆乌鲁木齐市五一路160号
新疆鸿福大酒店贵宾楼918室
电话: (0991) 582 1122
传真: (0991) 584 6288

银川

银川市北京东路123号
太阳神大酒店A区1507房间
电话: (0951) 786 9866
传真: (0951) 786 9867

兰州

甘肃省兰州市东岗西路589号
锦阳光酒店2206室
电话: (0931) 888 5151
传真: (0931) 881 0707

华东区

上海

上海杨浦区大连路500号
西门子上海中心
电话: (021) 3889 3889
传真: (021) 3889 3266

杭州

浙江省杭州市西湖区杭大路15号
嘉华国际商务中心1505室
电话: (0571) 8765 2999
传真: (0571) 8717 5234

宁波

浙江省宁波市江东区沧海路1926号
上东国际2号楼2511室
电话: (0574) 8785 5377
传真: (0574) 8787 0631

绍兴

浙江省绍兴市解放北路
玛格丽特商业中心西区2幢
玛格丽特酒店10层1020室
电话: (0575) 8820 1306
传真: (0575) 8820 1632

温州

浙江省温州市车站大道
高联大厦9层B1室
电话: (0577) 8606 7091
传真: (0577) 8606 7093

南京

江苏省南京市中山路228号
地铁大厦17层
电话: (025) 8456 0550
传真: (025) 8451 1612

扬州

江苏省扬州市江阳中路43号
九州大厦7楼704房间
电话: (0514) 778 4218
传真: (0514) 787 7115

扬中

江苏省扬中市前进北路52号
扬中宾馆明珠楼318室
电话: (0511) 832 7566
传真: (0511) 832 3356

徐州

江苏省徐州市彭城路93号
泛亚大厦1807室
电话: (0516) 8370 8388
传真: (0516) 8370 8308

苏州

江苏省苏州市新加坡工业园苏华路2号
国际大厦11层17-19单元
电话: (0512) 6288 8191
传真: (0512) 6661 4898

无锡

江苏省无锡市县前东街1号
金陵大饭店2401-2402室
电话: (0510) 8273 6868
传真: (0510) 8276 8481

南通

江苏省南通市崇川区桃园路8号
中南世纪城17栋1104室
电话: (0513) 8102 9880
传真: (0513) 8102 9890

常州

江苏省常州市关河东路38号
九洲寰宇大厦911室
电话: (0519) 8989 5801
传真: (0519) 8989 5802

华南区

广州

广东省广州市天河路208号
天河城粤海天河城大厦8-10层
电话: (020) 3718 2222
传真: (020) 3718 2164

佛山

广东省佛山市汾江中路121号
东建大厦19楼K单元
电话: (0757) 8232 6710
传真: (0757) 8232 6720

珠海

广东省珠海市景山路193号
珠海石景山旅游中心229房间
电话: (0756) 337 0869
传真: (0756) 332 4473

南宁

广西省南宁市金湖路63号
金源现代城9层935室
电话: (0771) 552 0700
传真: (0771) 556 9391

深圳

广东省深圳市南山区华侨城
汉唐大厦9楼
电话: (0755) 2693 5188
传真: (0755) 2693 4245

东莞

广东省东莞市南城区宏远路1号
宏远大厦1403室
电话: (0769) 2240 9881
传真: (0769) 2242 2575

汕头

广东省汕头市金砂路96号
金海湾大酒店1502房
电话: (0754) 8848 1196
传真: (0754) 8848 1195

海口

海南省海口市大同路38号
海口国际商业大厦10层1042室
电话: (0898) 6678 8038
传真: (0898) 6678 2118

福州

福建省福州市五四路136号
中银大厦21层
电话: (0591) 8750 0888
传真: (0591) 8750 0333

厦门

福建省厦门市厦禾路189号
银行中心21层2111-2112室
电话: (0592) 268 5508
传真: (0592) 268 5505

湛江

广东省湛江市经济开发区乐山大道31号
湛江皇冠假日酒店1616单元
电话: (0759) 338 1616
传真: (0759) 338 6789

华中区

武汉

湖北省武汉市汉口建设大道709号
建设银行大厦20楼
电话: (027) 8548 6688
传真: (027) 8548 6777

合肥

安徽省合肥市濉溪路278号
财富广场首座27层2701-2702室
电话: (0551) 568 1299
传真: (0551) 568 1256

宜昌

湖北省宜昌市东山大道95号
清江大厦2011室
电话: (0717) 631 9033
传真: (0717) 631 9034

长沙

湖南省长沙市五一中路68号
亚太时代写字楼2101、2101-2室
电话: (0731) 8446 7770
传真: (0731) 8446 7775

南昌

江西省南昌市北京西路88号
江信国际大厦14楼1403/1405室
电话: (0791) 8630 4866
传真: (0791) 8630 4918

郑州

河南省郑州市中原区中原中路220号
裕达国贸中心写字楼2506房间
电话: (0371) 6771 9110
传真: (0371) 6771 9120

洛阳

河南省洛阳市涧西区西苑路6号
友谊宾馆516室
电话: (0379) 6468 3519
传真: (0379) 6468 3565

南阳

河南省南阳市卧龙区卧龙路
兴达商务9楼
电话: (0377) 6162 2636

技术培训

北京: (010) 6476 8958
上海: (021) 6281 5933-305/307/308
广州: (020) 3810 2015
武汉: (027) 8548 6688-6400
沈阳: (024) 2294 9880/8251 8219
重庆: (023) 6382 8919-3002

技术资料

北京: (010) 6476 3726
广州: (020) 6471 9991
技术支持与服务热线
电话: 400 810 4288-8
(010) 6471 9990
传真: (010) 6471 9991
E-mail: 4008104288.cn@siemens.com
Web: www. 4008104288.com.cn

亚太技术支持 (英文服务)

及软件授权维修服务
电话: (010) 6475 7575
传真: (010) 6474 7474
Email: support.asia.automation@siemens.com

西门子 (中国) 有限公司
工业业务领域
工业自动化集团

如有变动, 恕不事先通知
订货号: E20001-K0483-C400-X-5D00
4121-SH903237-07125

西门子公司版权所有
2012年7月 北京印刷

本宣传册中提供的信息只是对产品的一般说明和特性介绍。文中内容可能与实际应用的情况有所出入, 并且可能会随着产品的进一步开发而发生变化。仅当相关合同条款中有明确规定时, 西门子方有责任提供文中所述的产品特性。

宣传册中涉及的所有名称可能是西门子公司或其供应商的商标或产品名称, 如果第三方擅自使用, 可能会侵犯所有者的权利。